

**RADIOAMATÉR - časopis Českého radioklubu pro radioamatérský provoz, techniku a sport**

Vydává: Český radioklub prostřednictvím společnosti Cassiopeia Consulting, a. s.

ISSN: 1212-9100.

WEB: www.radioamater.cz.

Tisk: Tiskárna Printo, s. r. o., Dům Járy da Cimrmana II, Gen. Sochora 1379, 708 00 Ostrava

Distributor: Send Předplatné s. r. o.; SR: Magnet-Press Slovakia, s.r.o.

Redakce - adresa pro písemnou korespondenci: Radioamater, Vlastina 23, 161 00 Praha 6, tel.: 731 569 657, e-mail: redakce@radioamater.cz, PR: OK1CRA. Na adresu redakce posílejte veškerou korespondenci související s obsahem časopisu (přispívky, výsledky závodů, inzertaty, ...) – vše nejlépe v elektronické podobě e-mailem nebo na disketě (na požádání zašleme diskety zpět).**Šéfredaktor:** Ing. Jaromír Voleš, OK1VJV.**Výkonný redaktor:** Martin Huml, OK1FUA.**Stálý spolupracovník:** Jiří Škácha, OK7DM.**Sazba:** Alena Dresslerová, OK1ADA.**Koordinátor inzerce:** Jana Malurová, OK3FLY.**WWW stránky:** Zdeněk Šebek, OK1DSZ.**Vychází periodicky, 6 čísel ročně. Toto číslo bylo předáno do distribuce 4. 2. 2009.****Předplátné: Členům ČRK** – po zaplacení členského příspěvku pro daný rok – je časopis zaslán v rámci členských služeb. Další zájemci – *nečlenové ČRK* – mohou časopis objednat na adrese redakce, která pro ně zajišťuje i jeho distribuci. Na rok 2009 je předplátné pro nečleny ČRK za 6 čísel časopisu 288 Kč. Platbu, pouze po předběžném projednání s redakcí, poukazujte na zvláštní účet, jehož číslo vč. variabilního symbolu vám bude při objednání sděleno; platbu poukázanou na chybný účet nebo bez správného variabilního symbolu lze dohledat jen obtížně. Předplátné *pre Slovenskú republiku* (11,35 €) zabezpečuje Magnet-Press Slovakia, s.r.o., Šustekova 10, 851 04 Bratislava 5, tel./fax 00421 2 67 20 19 31-33 (předplátné), 00421 2 67 20 19 21-22 (časopisy), fax: 00421 2 67 20 19 10, e-mail: predplatne@press.sk.**Uzávěrka příštího čísla je 15. 2. 2009****Český radioklub** (zkratka ČRK) je sdružením občanů, které sdružuje zájemce o radioamatérské vysílání, techniku a sport v ČR. Je členem Mezinárodní radioamatérské unie (IARU).

Předchozí předsedové: Ing. Karel Karmasin, OK2FD (1990 jako předseda přípravného výboru), Ing. Josef Plizák, OK1PD (1990-1991), Ing. Miloš Prostecký, OK1MP (1991-2004).

Předseda ČRK: Ing. Jaromír Voleš, OK1VJV.**Členové Rady ČRK:** místopředseda, vedoucí pracovní skupiny pro provozní předpisy: Ing. Jiří Němec, OK1AOZ; hospodář: Miloš Prostecký, OK1MP; IARU liaison, diplomový manažer: Ing. Miloš Prostecký, OK1MP; redaktor WWW stránek ČRK: Jan Litomský, OK1XU; vedoucí technické pracovní skupiny Jiří Šanda, OK1RI; vedoucí pracovní skupiny pro přípravu stanov, vedoucí pracovní skupiny pro správu nemovitostí: Jaromír Voleš, OK1VJV; vedoucí pracovní skupiny pro QSL služby: Ing. Josef Plizák, OK1PD; KV manažer: Ing. Ivan Pazderský, OK1PI; ředitel OK-OM DX Contestu, výkonný redaktor časopisu Radioamater: Martin Huml, OK1FUA; VKV a mikrovlňný manažer: Mgr. Karel Odehnal, OK2ZI; VKV Contest manažer: Ondřej Koloničný, OK1CDJ; koordinátor PR: Mgr. Petr Voda, OK1IPV; technické soutěže mládeže: Vladislav Zubr, OK1IVZ; vedoucí pracovní skupiny pro regiony: Bedřich Sigmund, OK1FXX.**Další koordinátoři a vedoucí pracovních skupin:** koordinátor sítě FM převaděčů: Ing. Miloslav Hakr, OK1VUM; koordinátor sítě majáků: Ing. František Janda, OK1HH; koordinátor AMSAT: Ing. Miroslav Kasal, OK2AQK; ROB/ARDF: Ing. Jiří Mareček, OK2BWN; vedoucí pracovních skupin - pro HF: Ing. Ivan Pazderský, OK1PI; - pro VHF/UHF: Mgr. Karel Odehnal, OK2ZI; - pro mladé a začínající amatéry: Vladislav Zubr, OK1IVZ; - pro EMC a Eurocom: Karel Košťál, OK1SQK; - pro Packet radio: Ing. František Janda, OK1HH; - ekonomické: Miloš Prostecký, OK1MP; - regionální: Bedřich Sigmund, OK1FXX; - pro Radioamatérský záchranný systém TRASA: JUDr. Vladimír Novotný, OK1CDA; - pro přípravu stanov ČRK: Jaromír Voleš, OK1VJV; - pro správu nemovitostí: Jaromír Voleš, OK1VJV; - pro přípravu provozních předpisů: Ing. Jiří Němec, OK1AOZ; - pro historickou dokumentaci: Ing. Tomáš Krejča, OK1DXD. Poznámka: ČRK jako člen IARU spolupracuje s dalšími radioamatérskými organizacemi v ČR; ne všichni koordinátoři jsou členy ČRK.**Revizní komise ČRK:** Stanislav Hladký, OK1AGE, Ing. Milan Mazanec, OK1UDN, Jiří Štícha, OK1JST.**Redakční rada ČRK:** Ing. Jiří Němec, OK1AOZ, Stanislav Hladký, OK1AGE, Ing. Miloš Prostecký, OK1MP.**Sekretariát ČRK:** tajemník a tiskový mluvčí: Josef Zabavík, OK1ES.**QSL služba ČRK - manažeri:** Josef Zabavík OK1ES, Lenka Zabavíková OK1-35943, Marie Packová OK1-36270.**Kontakty:** Český radioklub, U Pergamenky 3, 170 00 Praha 7, IČO: 00551201, telefon: 266 722 240, fax: 266 722 242, e-mail: crk@crk.cz, QSL služba: 266 722 253, e-mail: qsl@crk.cz, PR: OK1CRA@OK0PRG.#BOH.CZE.EU, WEB: http://www.crk.cz. Zásilky pro QSL službu a diplomové oddělení: Český radioklub, pošt. schr. 69, 113 27 Praha 1.**OK1CRA** - stanice Českého radioklubu vysílá výjma letních prázdnin každou pracovní středu od 16:00 UTC na kmitočtu 3,770 MHz (+/- QRM), v pásmu 2m na převaděči OK0C (Černá hora, 145,700 MHz).**Klubové zprávy**

Vážení přátelé – členové ČRK	2
Souhm ankety ČRK ke sjezdu.....	3
Informace QSL služby ČRK.....	3
Zpráva o činnosti Českého radioklubu za období 2005-2008.....	4
Zpráva o hospodaření ČRK za období od 5. sjezdu ..	15
Zpráva revizní komise ČRK.....	16
Organizační řád Českého radioklubu (návrh).....	16
Stanovy Českého radioklubu (návrh)	18
ROB – hon na lišku aneb trocha historie nikoho nezabije.....	21
Konference IARU Region 1	22
Zprávičky	24

Provoz

1000 QSL od DIG	24
Silent Key OK2VTD, OK2OK, OK1AAD, OK1MG, OK2VH, OK1AFF	24
Bandplan pásma 7 MHz	25
DX expedice	25
Diplom OK1KPU 50 DOUBRAVKA.....	27

Technika

Čítač/stupnice FS500	26
Rychlý výpočet indukčnosti	27
Nová koncepce digitálního transceiveru ADT-200A.....	27

Závodění

Kalendář závodů na VKV	29
Zimní QRP závod	29
Kalendář závodů na KV.....	30
OK-OM DX Contest 2008 - došlé deníky.....	31

Výsledky závodů

IARU VHF Contest 2008	29
-----------------------------	----

Různé

Soukromá inzerce.....	21
-----------------------	----

Pro některé z dalších čísel připravujeme:

Česko očima UR3LX

Kosmické záření a pásmo 160 m

Další rekonstrukce PA z R140

Analýza VHF contestu 2008

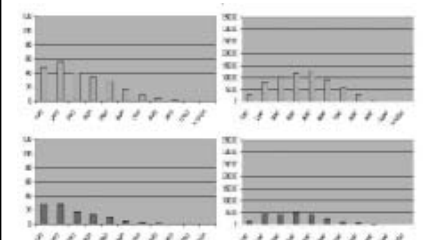
**Krajští manažeři ČRK**

Kraj	Jméno, adresa	kontaktní údaje
Karlovarský	Michal Rybka, OK1WMR, Vítězná 15, 360 01 Karlovy Vary	732 212 091, ok1wmr@centrum.cz
Královéhradecký	Bedřich Sigmund, OK1FXX, Spojených národů 1601, 544 01 Dvůr Králové,	603 548 542, sigmund@elli.cz
Liberecký	Ludvík Deutsch, OK1VEA, Podhorská 25 a, 466 01 Jablonec nad Nisou,	vea@quick.cz
Moravskoslezský	Ing. Milan Gregor, OK2TSE, J. Matuška 34, 700 30 Ostrava-Dubina,	596 723 415, milangregor@volny.cz
Olomoucký	Karel Vrtěl, OK2VNJ, Lužická 14, 777 00 Olomouc,	ok2vnj@ddmolomouc.cz
Pardubický	Bedřich Jánky, OK1DOZ, Družby 337, 530 09 Pardubice,	466 643 102, ok1doz@seznam.cz
Středočeský	Leoš Linhart, OK1ULE, Na Výsluní 1296/8, 277 11 Neratovice,	604 801 488, ok1ule@centrum.cz
Ústecký	Ing. Pavel Strahlheim, OK1IPS, Pražská 303, 417 61 Bystřany,	stroggy@mail.sdas.cz
Vysočina	Stanislav Burian, OK2BPV, Břežinova 109, 586 01 Jihlava.	567 313 713, stabur@volny.cz

Další krajští manažeři nebyli jmenováni.

Na obálce: Hrad Doubravka, sídlo RK OK1KPU (ke str. 27 a str. 2 obálky); čítač/stupnice FS500 (ke str. 26); deska modulu PA a prototyp digitálního transceiveru ADT-200A (viz str. 27); připomínka jednání V. sjezdu ČRK.

Vážení přátelé – členové ČRK,

po čtyřech letech nás opět čeká význačný předěl v životě naší organizace – VI. řádný sjezd Českého radioklubu, který byl svolán na sobotu 14. března 2009 od 10:00 hodin do Adalbertina v Hradci Králové.

Účastnit se sjezdu může každý člen ČRK bez ohledu na to, zda se jedná o individuálního člena nebo člena radioklubu. Záleží jen na jeho rozhodnutí. V případě členů ČRK organizovaných v RK lze však využít možnost zastupování delegátem. Rada schválila klíč pro zastupování: 1 delegát může zastupovat max. 8 členů ČRK, organizačně evidovaných v členském radioklubu. Toto zastupování se uplatní ve vyjmenovaných volbách – viz volební pravidla. K plnoprávné účasti na sjezdu je oprávněn každý řádný člen ČRK, který v den sjezdu dovrší 18 let a který se k účasti přihlásí do 28. 2. 2009. (Řádný člen musí mít ke dni sjezdu řádně zaplacenou členskou příspěvkou za rok 2009.)

Může se sice zdát, že do března je času dost, nicméně je potřeba se přípravě sjezdu ČRK věnovat s dostatečným předstihem. Stále jsme očekávali, že parlament ČR pokročí v přijetí nového občanského zákoníku, jímž má být podstatně změněno i fungování občanských sdružení a termín sjezdu jsme proto i posunuli, ale ke změně dosud nedošlo. Proto si dovoluujeme doporučit, abyste sledovali články, které ke sjezdu ČRK vycházejí v našem klubovém časopisu Radioamatér, na WEBu ČRK (<http://www.crk.cz/CZ/AKT6SJEZDC.HTM>), popř. které ve zprávách i bulletině zatím vyšly a postupně budou vycházet. I vy nesete svůj díl odpovědnosti za to, jakým směrem se bude Český radioklub v budoucnu ubírat.

K tomu by měly zaznít především hlasy individuálních členů i členských radioklubů. Jde zejména o volbu delegátů a o návrhy na kandidátku členů Rady a předsedy ČRK. Mějte prosím na paměti, že při výběru kandidátů do jakýchkoli funkcí je zapotřebí postupovat vskutku odpovědně. Hlavně sám kandidát by si měl být vědom toho, co vše je od něj očekáváno, a toho, zda bude moci funkci věnovat potřebný čas. Sezení Rady ČRK a Výkonného výboru Rady ČRK se často konají v pracovních dnech, někdy i o víkendy.

Všem nám prospěje, jestliže od členů i klubů přijde v písemné či elektronické podobě co nejvíce nápadů na zlepšení chodu ČRK. Neměla by být přehlédnuta existence nových územně správních celků a tím i nezbytná nutnost kooperace radioklubů v jednotlivých krajích. Myslete tedy i na to, že s blížícím se sjezdem končí také funkční období stávajících krajských manažerů ČRK, kteří jednali s krajskými orgány státní správy a více či méně úspěšně získávali potřebné finance na klubovou činnost ze státních prostředků.

Prosíme, věnujte pozornost všem přípravným materiálům ke sjezdu a se všemi členy klubů se zamyslete nejen nad nimi, ale i nad vším ostatním, co vás v ČRK trápí nebo co postrádáte. Na sjezd ČRK vyšlete delegáty nabitě novými náměty i ochotou ke spolupráci. Bez toho se ničeho nového nedočkáte. ČRK tímto zve k hojně účasti všechny členy.

Volební pravidla – VI. řádný sjezd ČRK

1. Sjezdu se může zúčastnit každý člen ČRK. Platí to pro individuální členy i pro členy radioklubů.

2. Delegáti z klubů mohou zastupovat i další členy klubu (členy ČRK), přičemž jeden delegát může zastupovat maximálně 8 členů klubu (členů ČRK). Tyto hlasy budou započteny ve vyjmenovaných volbách – viz dále. Nezáčastní-li se sjezdu další člen klubu, další hlasy propadnou. Např. když klub má 14 členů ČRK, pak první delegát hlasuje jménem 8 členů a event. druhý další delegát jménem 6 členů. Při účasti jen jednoho delegáta se ale uplatní jen 8 hlasů. Důvodem tohoto opatření je zvýšit počet zástupců radioklubů a jejich vliv na jednání sjezdu.

3. Volby probíhají podle následujícího schématu:

a. Rozhoduje nadpoloviční většina delegátů sjezdu – volby veřejné:

- schválení programu,
- schválení komisí,
- schválení jednacího řádu,
- hlasování při procedurálních otázkách,
- schválení usnesení.

b. Rozhodují i hlasy mandátní (platí pro delegáta radioklubu) – volby tajné:

- volba předsedy,
- volba členů Rady ČRK,
- volba členů revizní komise,
- schválení změn stanov,
- schválení organizačního řádu.

4. Účast na sjezdu je přípustná jen pro ty delegáty, kteří potvrdí svou účast nejpozději do 28. 2. 2009 (sekretariátu ČRK – písemně, telefonicky, e-mailem apod.).

5. Delegáti musí splňovat podmínky členství dle stanov ČRK a musí mít zaplacenou příspěvkou na r. 2009

Návrh jednacího řádu VI. řádného sjezdu Českého radioklubu

1. Podle Stanov ČRK na návrh Rady ČRK sjezd:

- a. schvaluje jednací řád sjezdu,
- b. schvaluje program jednání,

c. volí čtyřčlenné pracovní předsednictvo,

d. volí pracovní komise:

- mandátovou a volební,
- návrhovou,

– jednoho zapisovatele a dva ověřovatele zápisu jednání sjezdu,

e. projednává a schvaluje zprávu Rady ČRK o činnosti, plnění usnesení předchozího sjezdu a zprávu o hospodaření za období od minulého sjezdu včetně zprávy revizní komise,

f. volí předsedu ČRK, Radu ČRK a revizní komisi ČRK,

g. projednává a schvaluje:

- případné změny stanov ČRK,
- případné změny organizačního řádu ČRK,
- výši členských příspěvků,

h. přijímá závěrečné usnesení.

2. Kandidáty do orgánů sjezdu je oprávněn navrhnout každý delegát včetně kandidatury vlastní. Kandidáty do orgánů ČRK je oprávněn navrhnout každý člen ČRK včetně kandidatury vlastní. Kandidát musí před volbou vyslovit se svou kandidaturou písemný souhlas osobně nebo písemným prohlášením s úředně ověřeným podpisem.

3. Při volbě orgánů sjezdu a při hlasování o procedurálních postupech a dokumentech sjezdu má každý delegát jeden hlas. O návrzích se hlasuje veřejně. Ke schválení návrhu je třeba prosté většiny hlasů přítomných delegátů.

4. Při volbách orgánů ČRK – předsedy, členů Rady a revizní komise – mají přítomní delegáti zvolení členskou schůzí každého z radioklubů ČRK společně celkový počet hlasů odpovídající počtu členů příslušného klubu, snížený o počet členů klubu, kteří se případně sjezdu zúčastní osobně. Ostatní přítomní delegáti mají po jednom hlasu.

5. Volba předsedy, Rady a revizní komise ČRK je tajná.

6. Do Rady a revizní komise jsou zvoleni kandidáti v pořadí podle počtu získaných hlasů až do naplnění celkového počtu, tj. 14 do Rady a 3 do revizní komise. Při volbě předsedy je zvolen kandidát, který získal nejvyšší počet hlasů, nejméně však nadpoloviční většinu přítomných hlasů. Není-li předseda zvolen, proběhne bezprostředně druhé kolo volby, v němž je zvolen kandidát, který získal prostou většinu hlasů.

7. Každý delegát má právo v čase vyhrazeném pro diskusi přednést příspěvek v délce nepřekračující pět minut. Předsednictvo má právo tuto dobu dle okolností změnit.

8. Každý delegát má v průběhu sjezdu právo na faktickou připomínku v rozsahu jedné minuty.

9. Není-li přijat návrh, zachovává se původní stav.

10. Zdaří-li se volbou dle stanov a organizačního řádu obsadit orgán ČRK neúplně,

a. avšak alespoň z jedné poloviny, doplní se takto zvolený orgán vlastním rozhodnutím kooperací z členů orgánu, kteří byli jeho členy na konci předchozího funkčního období,

b. a méně, než z jedné poloviny, je volba neplatná a orgán pokračuje v činnosti ve složení, v němž ukončil předchozí funkční období.

11. O průběhu jednání sjezdu je zvoleným zapisovatelem pořizován zápis, který je bezprostředně po sjezdu ověřen dvěma ověřovateli. Volbu orgánů ČRK ověřuje přítomný notář.

Návrh programu jednání VI. řádného sjezdu Českého radioklubu

08:30–09:50 – registrace delegátů

10:00 – zahájení sjezdu: schválení jednacího řádu sjezdu a programu jednání, volba pracovního

předsednictva, volba mandátové a volební komise, volba návrhové komise, volba zapisovatele a ověřovatelů zápisu sjezdu

10:20 – zpráva předsedy ČRK

10:40 – zpráva hospodáře ČRK

10:55 – zpráva předsedy revizní komise

11:00 – zpráva mandátové komise

11:10 – představení kandidátů

11:30 – diskuse

12:00 – oběd

13:00 – uzávěrka kandidátky

13:00 – diskuse

13:30 – představení kandidátů – druhá část

13:50 – informace volební komise

14:05 – tajná volba členů Rady, předsedy a revizní komise

14:30 – diskuse – obecná rozprava

15:30 – vyhlášení výsledků voleb

15:40 – projednání a schválení základních materiálů a usnesení sjezdu

16:30 – závěr

Po skončení sjezdu se bude konat první zasedání nově zvolené Rady a revizní komise.

Rada ČRK
<9107>

Souhrn ankety ČRK ke sjezdu

Na setkání v Holicích (a později i v časopisu Radioamatér) byla vyhlášena předsjezdová anketa, jejímž cílem bylo zjistit názory radioamatérů na další směřování ČRK. Autor anketních otázek OK1SQK došlé odpovědi vyhodnotil a doplnil názornými statistickými diagramy (detailní vyhodnocení OK1SQK je uveřejněno na www.crk.cz). Celkem 394 respondentů (tj. přes 13 % členů organizace) již představuje solidní statistický soubor, takže závěry hodnocení mohou přispět k objektivnějšímu směřování Českého radioklubu. Rada Českého radioklubu proto děkuje Karlovi OK1SQK za odvedené úsilí a všem respondentům za projevený zájem o další osud ČRK.

	Aktivní zájem (%)	Nezájem (%)	Ostatní (%)
Zájmová orientace respondentů			
KV provoz	67	12	21
KV technika	45	20	35
VKV provoz	37	33	30
VKV technika	29	21	50
Podpora služeb/aktivit			
QSL služba	91	0,2	8,8
Mezinár. setkání v Holicích	72	1	27
Virtuální mailbox	66	0,9	32,1
Členský časopis (tištěný)	62	21	17
Elektronické publikace (CD)	54	19	27
OK1CRA	51	19	30
Převaděče	51	24	25
Členský časopis (elektronický)	48	33	18
Diplomová služba	46	23	31
Majáky	45	27	28
Packet Radio	16	63	21
Podpora klubů			
Podpora činnosti mládeže	79	20	1
Celostátní akce mládeže (tábory aj.)	77	0,8	22,2
Zápůjčky techniky	45	28	27
Podpora projektů	44	20	36
Zaměření Public Relations			
ČTU	95	0,1	4,9
Sponzoři	85	0,3	14,7
Státní správa	82	0,3	17,7
IARU komise	85	0,3	14,7
Dvoustranné zahr. styky	68	8	24
Různé			
Získávat nové členy	79	6	15
Pokračovat v pronájmu budov	75	8,5	16,5
Dotovat více než 3 převaděče	45	31	24
Zvýšení členských příspěvků	31	8	60
Podpora Packet Radia	13	68	19

Stručný souhrn výsledků ankety

Komentář

Respondenti ankety dávají přednost krátkým vlnám; z nich až 67 % intenzivně na KV pracuje. Aktivní zájem o KV techniku má 45 % respondentů a VKV provozu dává přednost 37 % respondentů. Vyslovený nezájem o techniku (KV i VKV) vyjádřilo 20 % dotázaných.

V tabulce „Podpora služeb/aktivit“ jsou seřazeny položky podle významu přisouzenému respondenty. Toto pořadí jistě pomůže nové Radě kvalifikovaněji rozhodovat při tvorbě nového rozpočtu. U elektronických informačních technologií se promítá, do jaké míry je mezi amatéry rozšířeno používání počítačů a Internetu; zřejmě i proto podpora položky „Packet Radio“ obsahuje výrazné extrémy.

Z tabulky „Podpora klubů“ lze vyvodit, že za neefektivnější investice do klubové činnosti jsou považovány ty aktivity, které souvisejí s výchovou nové amatérské generace a se získáváním nových členů (viz i tabulka „Různé“). Bude na nové Radě, jak nalézt účinný mechanismus a vyrovnat se přijatelným kompromisem s rozporem mezi možnou finanční podporou a počtem vychovaných nových amatérů.

Tabulka „Public Relations“ dokládá, jak vysoký význam je přisuzován naší prezentaci na veřejnosti. Nejvyšší váha je přisouzena dobrým vztahům s Českým telekomunikačním úřadem, avšak i naše prezentace na ministerstvech, úřadech a u sponzorů je jednoznačně považována za důležitou. Podobně podporujete i vyšší aktivitu v orgánech a komisích IARU.

Tabulka „Různé“ obsahuje směs významných, i když méně souvisejících otázek. Respondenti jednoznačně doporučují pokračovat v pronájmu budov. Odpověď na otázku, zda dotovat více než tři FM převaděče, má dva výrazné extrémy: bude na nové Radě, aby spolu s provozovateli převaděčů našla optimální kompromis. Vztah respondentů k možnému zvýšení příspěvků je překvapivý: sice se potvrdilo, že většina respondentů se vyrovnala s dnešní výší příspěvků, ale nižší příspěvky by si přálo pouze 8 % respondentů, zatímco se zvýšením by souhlasilo až 31 % respondentů. I když 61 % respondentů nedoporučuje podporovat síť Packet Radia, bude na jednání nové Rady s odbornou skupinou, jak nalézt optimální kompromis.

Rada ČRK
<9105>

Informace QSL služby ČRK

DR OMs, možná ještě nevíte, jaké překvapení nám připravila Česká pošta. Musím vám oznámit, že od 1. 1. 2009 přijímá ČP obyčejné psaní do maximální tloušťky 2 cm, vše ostatní je považováno za balík, což je skoro o 100 procent dražší. To se velmi dotýká většiny zásilek QSL lístků, které vám distribuujeme. Hledáme řešení vzniklé situace. Informace pro ty z vás, kteří budete odesílat QSL: je vhodné dát lístky do větší obálky a zabezpečit tak, aby tloušťka zásil-

ky nepřesáhla 2 cm a lístky se nemohly během cesty promíchat a změnit celkový rozměr. VV Rady ČRK přijal 14. 1. 2009 informaci o této změně a navýšil částku v připravovaném rozpočtu pro rok 2009.

Josef OK1ES, vedoucí QSL služby ČRK

Pozn. redakce: Přesná pravidla pro jednotlivé druhy zásilek zjistíte na stránkách České pošty www.cpost.cz, Ceník, Základní poštovní služby.

<9101>

Ing. Jaromír Voleš, OK1VJV, předseda Českého radioklubu, jaromir.voles@autron.cz

Zpráva o činnosti Českého radioklubu za období 2005-2008

Vážení přátelé,

předkládám Vám zprávu o činnosti Českého radioklubu, Rady a sekretariátu za uplynulé volební období. Hned na začátku musím konstatovat, že to bylo období zcela mimořádné, jaké jsme od doby vzniku naší organizace nezažili, poznamenané řadou událostí a nových změn, které přímo ovlivnily naši činnost.

Před konáním posledního sjezdu v r. 2004 proběhla v členské základně bouřlivá diskuse o formách a úrovni práce minulého vedení ČRK a nutnosti změn. Výsledkem této diskuse byl atypický průběh minulého sjezdu, kde se střetly dvě koncepce. Jedna, která chtěla navázat na to aktivní ve stávající činnosti ČRK a druhá, která negovala vše, co bylo dosud vytvořeno. Vše to bylo navázáno na zásadní požadavek na změny ve vedení naší organizace. Minulý sjezd se tedy zaměřil na volby orgánů ČRK, která zabrala většinu času jednání.

Průběh voleb a výběr členů Rady však ukázal, že členská základna si přeje pokračovat v dosavadních směrech činnosti ČRK, samozřejmě na nové úrovni a respektující požadavky tak, jak to přináší změněné vnější podmínky.

Jako nový předseda, který obdržel výrazný mandát delegátů sjezdu, jsem se snažil respektovat toto zadání a snažil jsem se o to, aby ČRK jako největší organizace radioamatérů v ČR prosazovala a chránila zájmy všech, kteří se zabývají radioamatérskou činností. Do jaké míry se to dařilo posoudíte vy.

1. PRÁCE RADY ČRK V UPLYNULÉM FUNKČNÍM OBDOBÍ

Sjezd ČRK, který se konal 16. 10. 2004 v Praze, zvolil předsedu a 14 členů Rady. Na prvním zasedání 6. 11. 2004 byl zvolen místopředseda Jirka OK1AOZ a určeny kompetence jednotlivých členů Rady takto:

Ing. Jaromír Voleš OK1VJV, předseda

Ing. Jiří Němec OK1AOZ, místopředseda, ved. prac. skupiny pro provozní předpisy
Milan Folprecht OK1VHF, hospodář

Ing. Miloš Prostecký OK1MP, pověřený spoluprací s IARU a diplomový manažer

Jan Litomiský OK1XU, redaktor WWW stránek ČRK
František Dušek OK1WC, ved. technické prac. skupiny a skupiny HST

Radek Hofírek OK2UQQ, ved. prac. skupiny pro přípravu stanov, pověřen správou nemovitostí

Ing. Josef Plzák OK1PD, ved. prac. skupiny pro QSL službu

Stanislav Veit OK1AU, KV manažer

Martin Huml OK1FUA, výkonný redaktor časopisu Radioamatér

Mgr. Karel Odehnal OK2ZI, VKV a mikrovláknový manažer
Ondřej Koloničný OK1CDJ, VKV Contest manažer
Mgr. Petr Voda OK1IPV, koordinátor PR
Vladislav Zubr OK1IVZ, vedoucí pracovní skupiny pro mládež

Bedřich Sigmund OK1FXX, vedoucí pracovní skupiny pro regiony

Tajemník ČRK Petr Čepelák OK1CMU byl pověřen funkcí tiskového mluvčího.

Detailním popisem kompetencí nově zvolených členů Rady ČRK ilustrují šíři záběrů aktivit, které musí nově zvolení členové Rady jako nejvyššího řídicího orgánu zajišťovat. Všichni noví kandidáti by si měli uvědomit, že se jedná o mnohdy časově náročnou činnost, kterou musí zajišťovat ve svém osobním volnu. Takže se opět projevil fakt, že je mnohdy obtížné skloubit pracovní a osobní povinnosti a naplno se věnovat i práci v Radě ČRK.

Navíc na rozdíl od minulého funkčního období, kdy Rada zasedla třikrát v roce, nová Rada vzhledem k vnějším okolnostem zasedala ke konci funkčního období až šestkrát. Mnoho věcí, které do té doby byly řešeny na zasedáních VV, nešlo pro malé rozhodovací kompetence VV uzavřít. To dále zvýšilo tlak na čas a zátěž jednotlivých členů Rady ČRK.

V průběhu funkčního období došlo k následujícím změnám:

Ke konci r. 2005 22. 10. rezignoval na členství v Radě a vedení KV skupiny Standa OK1AU. Rada na jeho pozici kooptovala ing. Ivana Pazderského OK1PI.

V průběhu r. 2007 dochází k výpadkům v práci i účasti na zasedáních Rady Radka OK2UQQ, což značně zkomplikovalo situaci ohledně správy nemovitostí. Rada na svém zasedání 1. 12. 2007 proto z této pozice OK2UQQ odvolává a agendu musel převzít předseda Jaromír OK1VJV, protože se nenašel nikdo, kdo by se této závažné problematice věnoval. Navíc rezignuje z vážných zdravotních důvodů na funkci hospodáře Milan OK1VHF a jeho agendu přebírá Miloš OK1MP.

Počátkem února 2008 umírá po vážné nemoci člen Rady František Dušek OK1WC. Odchází špičkový amatér a technik, který působil v Radě jako katalyzátor mnoha nestandardních

postupů a řešení. Čest jeho památce! Do Rady byl kooptován ing. Jiří Šanda OK1RI. Dále bylo rozhodnuto, že zasedání Rady se bude zúčastňovat Karel OK1SQK, člen programové skupiny. Koncem r. 2007 končí z důvodů odchodu na rodičovskou dovolenou dlouholetý tajemník Petr Čepelák OK1CMU a novým tajemníkem Rada jmenuje Josefa Zabavíka OK1ES.

Čím všim se Rada během svého funkčního období zabývala je detailně zachyceno v zápisech. Znovu bych chtěl zdůraznit, že podobné bouřlivé období naší činnosti, zejména v letech 2005 a 2006, jsme od počátku vzniku ČRK neprožili.

Chtěl bych poděkovat těm členům Rady, kteří mi pomáhali a snažili se mi ubrat starosti s řízením organizace v nelehkých podmínkách tohoto období. Těm nemnoha, kteří špatně odhadli své možnosti, že raději rezignovali a uvolnili místo jiným, kteří mohou pro práci v naší organizaci věnovat více svého času.

2. ZÁKON O ELEKTRONICKÝCH KOMUNIKACÍCH

V r. 2005 dochází po mnoha letech strnulosti k zásadní změně podmínek naší činnosti. Probíhá připomínkové řízení k ZoEK, který mění požadavky na získání povolení k radioamatérské činnosti. Diskuse je velmi bouřlivá. Ostře se střetly dvě koncepce – jedna fundamentální, která se snaží zabránit jakýmkoliv změnám a druhá liberální, která podporuje uvolnění a zjednodušení požadavků pro získání povolení k provozování radioamatérské stanice. Český radioklub se jednoznačně přiklonil k liberálnímu pojetí a aktivně se podílel na tvorbě ZoEK a prosazoval, aby se v zákoně objevily co nejjednodušší podmínky, které usměřují naši činnost.

Toto stanovisko ostře kritizuje část radioamatérů a zakládají novou radioamatérskou organizaci. Kuriozitou zůstává, že část těchto amatérů zůstává i nadále členy ČRK a sedí tak na dvou židlích. To však umožňují naše liberální stanovy.

Český radioklub jmenoval pracovní skupinu pro přípravu provozních předpisů pod vedením místopředsedy Jirky Němce OK1AOZ, který se svého úkolu zhostil na výbornou. Protože se jednalo o zásadní změny, předkládám jeho zhodnocení a zprávu, která ilustruje složitost tehdejších jednání.

Zpráva pracovní skupiny pro přípravu provozních předpisů (OK1AOZ)

Proces přípravy přechodu na liberálnější předpisy pro radioamatérskou službu byl zahájen dlouho před konáním minulého sjezdu, především na základě materiálů přijatých mezinárodní radioamatérskou organizací IARU – Reg. 1. Tomu odpovídala tématicky i podstatná část značně různorodé diskuse na tomto sjezdu.

Tento legislativní proces vyvrcholil koncem roku 2004 a začátkem roku 2005. Nově zvolená Rada ČRK byla tak na počátku svého funkčního období postavena před velmi náročný a obtížný úkol maximálně ovlivnit připravované legislativní normy tak, aby vyhovovaly co největšímu počtu radioamatérů, a to bez ohledu na jejich organizovanost. Jmenovala pracovní skupinu pro přípravu provozních předpisů ve složení OK1AOZ, OK1MP, OK1XU, OK1VHF, OK1AU a OK8YD, která se okamžitě kontaktovala s příslušnými pracovníky ČTÚ a následně s pracovníky tehdejšího Ministerstva informatiky ČR. Z našeho pohledu byla patrná nevídaná rychlost, s jakou se snažila státní správa uvést příslušné normy do života, zřejmě v důsledku našeho čerstvého členství v EU a tlaku na harmonizaci legislativy. První vlaštovkou v tomto směru a pro nás základním dokumentem byl *Zákon o elektronických komunikacích* a na něj posléze navazující vyhlášky.

V Českém radioklubu se k těmto dokumentům postupně vyraňoval názor, podepřený o souběžné dění v některých sousedních státech a nutnost přihlídnout k němu. Požadavky úřadů na co nejdůslednější harmonizaci našich předpisů s evropskými byly po předložených připomínkách námi nakonec akceptovány.

Ne všichni radioamatéři v ČR byli schopni a ochotni tuto skutečnost přijmout a svým jednáním hrubě poškodili zájmy celé radioamatérské veřejnosti např. tím, že nepravdivě informovali některé státní úřady o možném negativním vlivu amatérské rádiové služby na provoz ostatních rádiových služeb. Český radioklub okamžitě 15. 3. 2005 zaslal příslušným orgánům státní správy MEMORANDUM jako reakci na tuto nepravdivá a ničím nepodložená tvrzení. Značnou měrou tak ČRK jako občanské sdružení a člen Mezinárodní radioamatérské unie přispěl k uklidnění takto vzniklé situace a přijetí příslušných vyhlášek.

Jedna etapa vývoje legislativy pro radioamatéry se tedy završila a k 1. květnu 2005 vstupuje v platnost řada nových předpisů, z nichž nás se týká zejména *Zákon č. 127/2005 Sb., o elektronických komunikacích*, *Vyhláška č. 155/2005 Sb., o způsobu tvorby volacích značek, identifikačních čísel a kódů, jejich používání a o druzích radiokomunikačních služeb, pro které jsou vyžadovány*, *Vyhláška č. 156/2005 Sb., o technických a provozních podmínkách amatérské radiokomunikační služby*, *Vyhláška 157/2005 Sb., o náležitostech přihlášky ke zkoušce*

k prokázání odborné způsobilosti k obsluze vysílacích rádiových zařízení, o rozsahu znalostí potřebných pro jednotlivé druhy odborné způsobilosti, o způsobu provádění zkoušek, o druzích průkazů odborné způsobilosti a době jejich platnosti.

Povolovací podmínky v tomto procesu vytvořené jsou velice liberální, nemající v dosavadní historii našeho hobby obdoby a odpovídají současnému i budoucímu trendu v EU. Nechceme však tvrdit, že se vše dokonale podařilo, že ve vyhláškách nejsou místa, o kterých by se dalo diskutovat a stále se diskutuje. Je na budoucí Radě ČRK, aby těmto hlasům naslouchala a v rámci nově vytvořené dobré spolupráce s ČTÚ je v novelizaci realizovala.

3. RADIOAMATÉRSKÉ AKTIVITY

Spolupráce se státními orgány

Význam silné organizace, která zastupuje zájmy svých členů, se projevil zejména při jednání se státní správou, která ze zákona řídí a tím bezprostředně ovlivňuje naši činnost. ČRK jako největší organizace radioamatérů v ČR proto trvale sleduje dění v našem zájmovém prostoru (kmitočtové spektrum) a spolupracuje zejména s povolovacím orgánem ČTÚ. Prostor, ve kterém působíme – kmitočtové spektrum, je využíván nejen námi, ale i dalšími zájmovými skupinami, které zde působí komerčně. Je nutné co nejvíce eliminovat tlaky na omezení našich aktivit, které vyvolávají komerční subjekty.

V uplynulém období se nám podařilo navázat velmi dobrou spolupráci s ČTÚ, konkrétně s odborem Správy kmitočtového spektra.

Chtěl bych zdůraznit zejména aktivity v těchto oblastech.

CEPT v roce 2004 zavedla v Doporučení T/R 61-01 pouze jednu třídu bez zkoušky z telegrafie. Toto rozhodnutí se projevilo v roce 2005 v nových předpisech pro amatérskou službu. V některých zemích se tyto změny neprojeví a zkouška z telegrafie byla (stále je) požadována. Tato zkouška je však u nás dobrovolná. V době, kdy nové předpisy začaly platit, stanovil i pro amatérskou službu ČTÚ stejné požadavky jako pro profesionální služby. Po rozsáhlých jednáních s ČTÚ byly požadavky upraveny. Problém byl i s vydáváním vysvědčení o vykonané zkoušce z telegrafie. I zde se podařilo s ČTÚ dohodnout a tato vysvědčení jsou vydávána (byla vydána i zpětně, pokud radioamatér o to požádal).

V průběhu roku 2005 se doladovaly prováděcí vyhlášky k ZoEK. Ty jsme připomínkovali v dopise tehdejšímu Ministerstvu informatiky (MI) 15. 2. 2005.

Další dopis MI připomínkoval novelu *Vyhlášky č. 156/2005 Sb., o technických podmínkách amatérské komunikační služby*.

Na ČTÚ jsme předali připomínky k současnému znění vyhlášek s cílem upřesnit některé nejasnosti a dvojznačnosti.

Proběhla osobní jednání na MI a ČTÚ v průběhu roku 2005 a 2006. Výčet našich aktivit pro tuto zprávu je jen ilustrací rozsahu řešené problematiky vztahů ke státním orgánům. O všech našich kontaktech a průběhu jednání jste byli průběžně informováni na našich stránkách.

Jako ocenění dobré spolupráce s ČTÚ jsem osobně 7. 12. 2007 předal ing. Ducháčovi, řediteli Odboru správy kmitočtového spektra, Plaketu ČRK. Přítomni byli i OK1MP a OK1XU.

Po dlouhé době se ukázala možnost vysílání na novém pásmu. V roce 2008 se podařilo vyjednat s ČTÚ vydání omezených oprávnění k využívání pásma 70,2 až 70,3 MHz s platností do 31. 12. 2008. Na základě aktivity českých stanic a jejich hodnocení provozu na tomto pásmu jsme byli úspěšní i se žádostí na další období. V roce 2009 bude moci využívat úsek 70,1 až 70,3 MHz až 50 stanic.

V roce 2008 jsme na základě informací z IARU, vstoupili dvakrát v jednání s Českým normalizačním institutem. Šlo o dokumenty CISPR, které se týkaly norem na zařízení PLT. Dá se říci, že tato činnost byla úspěšná a že přispěla k tomu, že původní hodnoty, hlavně na vyzařování, neprošly při závěrečném projednávání. Zde je otázkou, zda by se ČRK neměl stát členem ČNI (pokud je to možné). I IARU občas klade otázku, jsme-li členy této instituce, a pokud ne, proč?

Hrozba rušení vlivem PLC/PLT byla před několika lety velmi aktuální a proto jsme se snažili minimalizovat problémy zejména pro provoz na KV, které by mohly vlivem této technologie vzniknout.

EMC – ČRK (OK1SQK)

Po roce 2000 se i v Evropě začíná projevovat snaha o využití kontroverzní technologie PLC k přenosu datových signálů po vedeních elektrovedné sítě. V IARU R1 existují pracovní skupiny, a to EMC a EOROCOM. EMC je zaměřena obecně k problémům elektromagnetické kompatibility a EUROCOM je aktivní směrem k EU a Evropskému parlamentu. Pracovní skupiny se začaly zabývat i touto problematikou a vydaly příslušné pracovní materiály. Obě pracovní skupiny se každý rok scházejí ve Friedrichshafenu. ČRK se dlouho snažil ve svých řadách najít někoho, kdo by se touto problematikou zabýval, částečně se do práce skupin zapojil Karel OK1SQK. Snažili jsme se tedy aktivně tento problém sledovat a podle možností ovlivňovat.

V listopadu 2005, v návaznosti na pracovní skupinu IARU, která se touto problematikou zabývala pro EUROCOM, vydalo ČRK k této problematice obsáhlé Memorandum, viz http://www.crk.cz/CZ/BULL_MB_PLC.HTM, ve kterém upozorňuje na možné negativní vlivy této technologie na elektromagnetickou kompatibilitu zejména v oblasti krátkých vln a které rozeslalo všem institucím a orgánům tohoto státu, kterých se mohlo, byť jen

okrajově, týkat. Toto memorandum bylo účinnou argumentační pomůckou pro mnohé diskutující na všech úrovních.

23. 6. 2006 se ve Friedrichshafenu konalo zasedání pracovní skupiny IARU/EUROCOM, zabývající se touto problematikou. Účastí na tomto zasedání byl za ČRK pověřen Karel, OK1SQK, který dostal současně pověření se touto problematikou zabývat a v případě nutnosti vytvořit při Radě ČRK pracovní skupinu, která by se věnovala řešení této problematiky.

Od 1. 1. 2007 začala být v Praze komerčně nabízena technologie PLC k internetovému připojení prostřednictvím elektrovodné sítě.

12. 1. 2007 se uskutečnila k otázkám komerčního využití PLC v České republice beseda v Českém rozhlasu Leonardo, které se zúčastnili zástupci ČTÚ, poskytovatelé těchto služeb a radioamatéři, které zastupoval Franta OK1HH a Karel, OK1SQK.

V časopisu Radioamatér č. 2/2007 vyšel v návaznosti na besedu v ČRO Leonardo obsáhlý článek Karla, OK1SQK, který se zabývá technickými i právními aspekty využití této technologie v ČR, informuje o krocích pracovní skupiny IARU/EUROCOM, informuje radioamatéry, jak postupovat v případě rušení provozem těchto zařízení a vyzývá je, aby sdělili v této věci své poznatky skupině pro PLC při Radě ČRK.

Do dnešního dne však k takovému případu nedošlo. Pokud je nám známo, nasazení této kontroverzní technologie je v útlumu, neboť jednak svými přenosovými parametry přestává vyhovovat požadavkům na hromadný přenos dat z hlediska rychlosti, dále tento prostředek datového přenosu nebyl (a se vši patností ani nemohl být) doposud legalizován příslušnou technickou normou, a v neposlední řadě je odmítán i odbornou analýzou NATO.

Rada ČRK tuto problematiku bude nadále sledovat, ale domnívá se, že nebezpečí rušení radioamatérského provozu touto technologií je již zanedbatelné.

Za sledování této problematiky a perfektní přípravě podkladů pro jednání na ČTÚ a na dalších institucích bych chtěl na tomto místě poděkovat Milošovi OK1MP a také OK1XU.

QSL služba ČRK

QSL služba je členskou službou ČRK, která je typická pro radioamatérský sport. Tuto službu zajišťuje ČRK jako organizace IARU pro své členy po zaplacení členského příspěvku, ale i pro nečleny za úplat.

Přesto, že podle regulí IARU může v systému výměny QSL lístků být jen jedna národní organizace, stal se ČRK v r. 2005 a několika následujících letech terčem nevybíravého tlaku odštěpenecké organizace radioamatérů, která chtěla participovat na této službě, ale bez ochoty reálné finanční spoluúčasti. Naše organizace provedla nadstandardní krok a umožnila tuto službu za rozumných finančních podmínek

využívat i nečlenům. K dnešnímu dni se situace již stabilizovala. Je nutno si uvědomit, že QSL služba je nákladná záležitost vzhledem k tomu, že se udržuje historický způsob výměny staničních lístků v klasické podobě a poštovní služby se neustále zdražují.

Na činnosti QSL služby se v současné době podílejí tři pracovníci: Josef OK1ES, pí Zabavíková a pí Packová.

Na QSL službě se rovněž odchodem dlouholeté pracovnice Lídy OK1VAY v roce 2007 do důchodu situace značně zkomplikovala, ale vedoucí dokázal svým iniciativním přístupem a přehledem řešit chod této instituce, aniž by to amatérská veřejnost pocítila; také našel potřebnou náhradu. Nástupem Josefa OK1ES do pozice manažera QSL služby v roce 2005 se rovněž výraznou měrou snížily náklady v chodu QSL služby především zoptimalizováním systému odesílání zásilek a využitím precizní analýzy chodu QSL služby v roce 2005, kterou vypracoval Josef OK1PD, takže se i výrazné zvýšení cen v poštovní sféře neprojevil ve zvýšených nákladech i při prakticky stejném objemu přepravovaných kilogramů QSL lístků za poslední roky. Z této analýzy vyplynul zajímavý údaj o průměrném nákladu za odeslání 1 QSL lístku – 1,70 Kč. Josef OK1ES zavedl i ekonomičtější způsob přepravy zahraničních zásilek formou tiskovinových pytlů a využívá rovněž i osobních kontaktů s našimi radioamatéry na zastupitelských úřadech, kteří pomáhají zdarma s transportem zásilek QSL. Novem byl i odvoz QSL zásilek na radioamatérské setkání konané v zahraničí. Tak se vlastně nemuselo sahat k drastickému zvyšování čl. příspěvků v tomto volebním období. Zavedením počítačového programu do evidence členů a uživatelů QSL služby se rovněž zabránilo parazitování na členských službách na základě známostí a zavedla se preciznější evidence odeslané a přijaté pošty. Další novelizací v pravidlech užívání QSL služby v roce 2008 bylo rovněž průlomové schválení skartace nedoručitelných zásilek QSL lístků, což byla také nezanedbatelná úspora. Dalším vylepšením služeb ČRK v tomto volebním období se mimo užívání QSL služeb nečlenům podařilo zkušebně spustit i jednostranné (příchozí) QSL služby pro nečleny, ale zatím bez většího zájmu. Každoročně se rovněž snižuje počet individuálních uživatelů QSL služby (nečlenů ČRK) na současných 30.

Aktivity na KV (OK1PI)

1) závody a soutěže pořádané ČRK

1a) Mistrovství ČR na KV – celoroční soutěž – vyhodnocení provádí Martin OK1FUA, informace viz www.crk.cz.

1b) Přebor ČR na KV – celoroční soutěž

Počty vyhodnocených v jednotlivých letech:

2005 – 33 OK, 1 SWL

2006 – 31 OK, 1 SWL

2007 – 22 OK, 1 SWL

2008 – ještě nebyl vyhodnocen, lze až po zveřejnění výsledků OK–OM DX Contestu 2008

Komentář: Počet hodnocených závisí na tom, kolik se jich zúčastnilo OK–OM DX, protože účast v něm je nutnou podmínkou k zařazení do hodnocení v Přeboru ČR na KV.

1c) OK CW Závod – jednou ročně

Počty vyhodnocených v jednotlivých letech:

2005 – 26 OK, 1 SWL

2006 – 23 OK, 0 SWL

2007 – 34 OK, 1 SWL

2008 – 25 OK, 1 SWL.

Komentář: Počet hodnocených je víceméně stabilní. Stále je velký rozdíl v počtu účastníků závodu a v počtu došlých deníků. Po ukončení vyhodnocování Pavlem OK1DRQ nemá závod dedikovaného vyhodnocovatele, zatím vyhodnocuje KV manažer.

1d) OK SSB Závod – jednou ročně

Počty vyhodnocených v jednotlivých letech:

2005 – 24 OK, 2 SWL

2006 – 30 OK, 3 SWL

2007 – 23 OK, 2 SWL

2008 – 26 OK, 1 SWL.

Komentář: Počet hodnocených je víceméně stabilní. Stále je velký rozdíl v počtu účastníků závodu a v počtu došlých deníků. Po ukončení vyhodnocování Pavlem OK1DRQ nemá závod dedikovaného vyhodnocovatele, zatím vyhodnocuje KV manažer.

1e) OK–OM DX Contest – jednou ročně – vyhodnocení provádí Martin OK1FUA.

OK–OM DX Contest je největší mezinárodní závod na KV pořádaný ČRK. Přestože jiné regionální závody trpí úbytkem došlých deníků, náš závod si na nezáměr stěžovat nemůže – počet došlých deníků za poslední 4 roky stoupl ze 718 na 823, počet českých se stabilně pohybuje kolem 160. I přes zhoršující se podmínky šíření se zlepšují i dosahované výsledky. České stanice na prvních místech navazují přes 1600 QSO v kategorii HP, 1300 v kategorii LP a 1900 stanice s více operátory. Závod je velmi zajímavý tím, že špičkových výsledků nedosahují pouze špičkově vybavené stanice – např. ročníku 2008 přes 1000 QSO navázalo 28 stanic (11 HP, 9 LP, 1 QRP, 7 MO). Závod má vlastní webové stránky v 7 jazycích (okomdx.crk.cz), kde jsou kromě základních informací k dispozici výsledky od roku 1999, od roku 2003 jsou zde detailní výpisy chyb a nově je přidána stránka s historicky nejlepšími výsledky („Records“). Závod vyhodnocuje Martin OL5Y/OK1FUA, na vývoji vyhodnocovacích programů spolupracuje Zdeněk OL0W/OK1DSZ a tisk brožur s výsledky zajišťuje sponzorský Běda OK1FXX. Závod podporuje sponzováním plaket i řada dalších radioamatérů (dlouhodobě od r. 2002 OK1MP, OK1RI, OK1RF, OK2RZ, OK1XU, OK2FB, OK1MU, OK1YM, OK1KT, OK1EE, OK1TN, OK1CZ).

1f) OK DX RTTY Contest – jednou ročně

Počty vyhodnocených stanic v letech:

2005 – 483 stanic, 8 SWL

2006 – 483 stanic, 11 SWL

2007 – 500 stanic, 6 SWL

2008 – ještě nebyly zveřejněny výsledky, vyhodnocení provádí Miloš OK1MP

Komentář: Když jsme v roce 1997 organizovali 1. ročník OK DX RTTY Contestu, nikdo nevěřil, že by se závod mohl uchytit. Dostali jsme 48 deníků od vysílacích stanic a 1 od SWL. Závod též kolidoval s 10m ARRL závodem. Od té doby však došlo k velké změně a z OK DX RTTY Contestu se stal jeden z nejvýznamnějších RTTY závodů. V minulém roce jsme dostali jen od OK/OL stanic 47 deníků a 3 od OK posluchačů. Další téměř 20 stanic pak deník neposlalo. Vrcholem účasti byl ročník 2008. Zatím došlo více než 650 deníků, což je nárůst oproti roku 2007 o více než 25 %.

1g) AKTIVITA 160 – dvakrát měsíčně (1x SSB, 1x CW)

Počty vyhodnocených v jednotlivých letech v celoročních hodnoceních:

2005 SSB – 135 OK/OM, 3 SWL

2005 CW – 129 OK/OM, 0 SWL

2006 SSB – 123 OK/OM, 3 SWL

2006 CW – 126 OK/OM, 1 SWL

2007 SSB – 142 OK/OM, 8 SWL

2007 CW – 128 OK/OM, 4 SWL

2008 SSB – ještě nebyly zveřejněny výsledky, vyhodnocení provádí Julda OK1NE

2008 CW – ještě nebyly zveřejněny výsledky, vyhodnocení provádí Julda OK1NE

Komentář: Z tohoto pravidelného závodu se stal v posledních letech závod velmi populární. Jedním z hlavních důvodů toho je příkladná a neúnavná práce vyhodnocovatele Juldy OK1NE vč. zřízení velice operativního sběru hlášení a uveřejňování výsledků pomocí Internetové webové aplikace.

2) Výsledky týmu ČRK v závodech IARU HF World Championship (stanice OL4HQ):

Dosažené výsledky OL4HQ v jednotlivých letech:

2005 – 10. místo na světě mezi HQ, manažer OK1DUO

2006 – 12. místo na světě mezi HQ, manažer OK1AU

2007 – 6. místo na světě mezi HQ, manažer OK1VWK

2008 – 6. místo na světě mezi HQ, manažer OK1VWK (zatím nahlášené výsledky).

Komentář: Výsledky stanice ČRK OL4HQ jsou obzvláště v posledních dvou letech vynikající. Celý tým OL4HQ odvádí výborné výsledky. Zvláštní dík patří manažerovi týmu Milanovi OK1VWK, kterému se dlouhodobě daří k takovým výsledkům tým sestavit, namotivovat a dovést. Manažerem týmu OL4HQ pro rok 2009 je opět Milan OK1VWK.

Informaci doplnil OK1RI

Mně bylo uloženo zamyslet se nad účastí OK ve „světových“ KV závodech. Je otázka, co lze do této kategorie zařadit. Zamýšlím se více pouze nad CQWW Contestem. Pouze pohledem – aniž

bych vytvářel přesné tabulky, jsem zkoumal i CQWPX Contesty a závěry zde uvedené jsou identické.

Vyhodnocení účasti OK stanic v CQ WW Contestu v letech 2007-2005:

V následující tabulce je suchá hra čísel.

2007		2006		2005	
SSB	CW	SSB	CW	SSB	CW
80 CALLS res.	113 CALLS res.	87 CALLS res.	128 CALLS res.	87 CALLS res.	128 CALLS res.
OK5R 4W-2EU/HP40	OK5C 5W-2EU/HP40	OK1R1 4W-2EU/HP40	OL6P 1EU/LP-AB	OK1RF 3W-2EU/HP160	OL6P 1EU/LP-AB
OK7M 6W-4EU/HP80	OL6P 3EU/LP-AB	OK5W 6EU/MS	OK2N 4EU/LP15	OK2N 4EU/LP15	OK2N 4EU/LP15
	OK2N 3EU/LP15		OK1FDR 4W-2EU/LP20	OK1FDR 4W-2EU/LP20	OK1FDR 4W-2EU/LP20
	OK1TN 1EU/LP40		OK1VBA 7W-2EU QRP	OK1VBA 7W-2EU QRP	OK1VBA 7W-2EU QRP
	OK7CM 4W-1EU/QRP		OK5W 5EU/MS	OK5W 5EU/MS	OK5W 5EU/MS
	OL4W 3EU/QRP				

V další tabulce – trošku pro představu počet spojení s jednotlivými zeměmi na všech pásmech které udělal „maják“ K3LR. Přehled jsem pro zajímavost ukončil na 50 QSO.

2007		2006		2005	
SSB	CW	SSB	CW	SSB	CW
K 978	DL 702	VE 893	DL 979	VE 893	DL 780
DL 944	K 428	DL 721	K 423	DL 721	K 372
VE 931	VE 370	K 685	OK 386	K 685	OK 350
I 611	I 271	G 488	VE 376	G 488	VE 335
G 579	OK 267	I 471	G 368	I 471	G 306
EA 434	G 246	EA 340	F 316	EA 340	UA 306
F 383	F 223	F 274	JA 273	F 274	JA 270
PA 218	JA 216	JA 212	I 259	JA 212	F 220
PY 182	EA 202	PY 174	UA 254	PY 174	SP 208
JA 178	UA 167	LU 166	UR 231	LU 166	UR 199
OK 159	SP 159	OK 153	SP 224	OK 153	I 187
ON 156	UR 155	PA 143	EA 220	PA 143	EA 154
SP 151	S5 141	ON 138	HA 156	ON 138	HA 132
LU 139	HA 128	UA 133	PA 153	UA 133	S5 131
S5 121	PY 112	SP 128	S5 152	SP 128	PA 115
VK 113	PA 106	S5 106	PY 125	S5 106	OM 102
UA 112	YU 100	VK 96	YU 119	VK 96	OH 100
HB 88	OH 82	OE 83	OH 106	OE 83	SM 99
OE 87	ON 79	UR 74	LZ 100	UR 74	HB 87
GM 82	HB 76	YU 69	OM 98	YU 69	YU 86
9A 75	LU 72	GM 68	HB 92	GM 68	PY 85
UR 74	OM 71	ZL 66	SM 91	GW 66	UA9 81
ZL 72	YO 70	GW 66	YO 89	ZL 66	LU 77
CT 64	9A 65	OH 59	ON 82	OH 59	LY 70
XE 63	SM 65	HB 58	9A 78	HB 58	ON 69
YU 63	UA9 51	SM 57	LU 76	SM 57	9A 67
GW 56		9A 53	UA9 72	9A 53	YO 63
HA 55		HA 53	LY 68	HA 53	LZ 58
OH 55			OE 58		
YO 52			XE 54		
			GM 52		
			VK 51		

Komentář: Je vidět, že relativně jak k počtu radioamatérů, tak populace jsou na CW OK stanice s odstupem nejaktivnější z celé Evropy. Na SSB již to zdaleka není takové, ale i zde se nemusíme za hojnost naší účasti nijak stydět. Zajímavé je, že „bezmorseovkové“ licence přinesly spoustu stanic v G, F, I, DL, EA a jinde, nikoliv však ve střední a východní Evropě, zde přetrvává mnohem větší zájem o CW a noví koncesionáři nejsou na pásmu SSB nijak výrazně vidět – tedy slyšet. To

je možná jediná věc, se kterou by mohl ČRK něco dělat, ale co?

Zhodnocení dosažených výsledků

Předem je třeba si uvědomit, že pro dosažení solidního výsledku je střední Evropa asi jedno z nejhorších míst, kde je možné být – do USA daleko a místa, kde je množství stanic v Evropě, jsou pro nás na horních pásmech obtížně dosažitelná, jsme moc blízko. Dále hodnotíme výsledky z minima, čili každý km na jih se počítá. Podíváme-li se na výbavu, s jakou se například 9A stanice umísťují na čelných místech v Evropě, troufám si tvrdit, že pokud by svou výbavu „přenesly jak leží běží“ k nám, klesly by v počtu dosažených bodů na nejvýše 50 %!

Dlouhodobě se daří obsazovat každý rok 1–2 čelní místa v Evropě v jednopásmových HighPower kategoriích jak na CW, tak na SSB. Pouze však na CW se daří i v LowPower a QRP kategoriích. Na SSB jsou výsledky z OK v málovýkonových kategoriích spíše výjimečné. Proč? V Multi-OP vysílání se dlouhodobě (již více než 35 let) umísťuje na cca 5.–10. místě v Evropě kolektiv OK5W. Zdá se, že v posledních letech jim konkurence v OK začala šlapat na paty a jsou již 2 další stanice, které se jim velmi blíží. Jejich umístění odpovídá výbavě, kterou vybudovali a nelze jejich výbavu a tedy i umístění srovnávat například s OM8A nebo dalšími.

Pár poznámek k OK-OM DX Contestu

Jak vyplývá z výše napsaného to, že se OK-OM DX koná pouze provozem CW je asi vzhledem k zájmům OK amatérů správné. Účast je vzhledem k celkovému počtu OK stanic fenomenální. Ono je to pochopitelné, protože i stanicím s minimální výbavou tento závod umožní si na pár okamžiků vyzkoušet skutečný pile-up; věc, kterou jindy nemají šanci zažít. S účastí „protistanic“ již to není nijak slavné. Pořád přetrvává poměrně dobrá účast z východní Evropy, s ostatním světem již to není nijak úžasné. Na druhou stranu OK-OM DX Contest se v uplynulých dvaceti letech stal pouhým „regionálním“ závodem a tím, že celý svět dělá pouze OK/OM stanice, se postavil na roveň například s SPD, PAC, HB... a dalšími. Tento ne zcela skvělý – alespoň podle mého názoru – vývoj se stal na přelomu let osmdesátých a devadesátých a nelze s tím již dnes absolutně nic dělat. Je to pouze „staromilská“ poznámka. Podmínky rozhodně nemáme nějak měnit!

Pár poznámek k IARU Contestu – HQ účasti

Podmínky tohoto závodu jsou samozřejmě „dramaticky“ nespravedlivé (ostatně to platí asi univerzálně – zde však obzvláště). Jinými slovy tedy stanice z malé země nemá sebemenší šanci... Dále je dobré si uvědomit množství „TOP EU“ anténních farem v jednotlivých zemích, jejich využití organizací... Tedy jednoduše řečeno, takové anténní far-

Klubové zprávy

my jsou například v OM dvě v OK pouze jedna atd. No a na výsledku je to vidět. Pijde mi, že dosažené výsledky v několika uplynulých letech odpovídají nebo možná lépe řečeno i překračují dosažitelné reálné možnosti a popravdě řečeno jsem ve všech uplynulých letech očekával horší celkové umístění, celkový výsledek byl pro mě milým překvapením.

Závěrem: KV závodění na špičkové úrovni je samozřejmě vysoce náročná činnost jak finančně, tak i časově a znalostně.

K tomu zazávodit si jenom tak trošku „pro radost“ není na druhou stranu nic moc třeba, protože na druhé straně jsou skvěle vybavené protistanice, které často mimo závody vůbec nevysílají a pokud je šance se někde dovolat a udělat pěkné spojení pouze s „kusem drátu“, je závod pravá příležitost.

Zde lze pouze konstatovat stav, jaký je. To, zda se někdo intenzivně zapojí do tohoto „šílení“ je soukromé osobní rozhodnutí každého jednotlivce, které dramaticky ovlivní jeho celý život. Nezbyvá, než poděkovat všem účastníkům za reprezentaci značky OK, ať již jako špičkovými stanicemi vysoce cenění „účastníci“, tak i jako opravdoví závodníci, a popřát jim hodně zdaru do budoucna.

Přibývá rovněž OK stanic, které se pravidelně zúčastňují závodů mimo OK, ať již někteří budují trvalá QTH mimo OK v místech s výrazně větší šancí na umístění, nebo vyjíždějí na pravidelné expedice tam i jinde. Vzhledem k tomu, že OK samozřejmě nejsou jediní, kteří činí podobně, je s postupující dobou dosažení jakéhokoliv čelního umístění v některém ze světových závodů z běžné středoevropské země stále obtížnější.

My a „zbytek světa“ – pokus o porovnání (připravili OK1PD a OK1RI)

Jak si počínají čeští operátoři ve světové konkurenci? Porovnání našich aktivit a dosažených výsledků je velmi obtížné vzhledem k tomu, jak jsou amatérské aktivity mnohotvárné, informace omezené a porovnání složité. Tento pokus porovnává pouze účast OK stanic ve světových KV závodech, umístění OK stanic v TOP TEN dvou nejvýznamnějších závodů, naši účast ve světových závodech, počet spojení s některými světovými expedicemi a naše výsledky v Honor Roll DXCC.

Nejlepší umístění OK stanic v IARU HF WC

Rok	Mode	Pásmo	Kat.	Stanice	Umístění*
2005	Mix	All	LP	OK1VBA	2
	PH	All	HP	OK1RI	2
	CW	All	QRP	OK1JOC	8
	CW	All	LP	OK2ZC	6
2006			HQ	OL4HQ	10
	Mix	All	QRP	OK7CM	2
	CW	All	QRP	OK2BYW	4
	CW	All	HP	OL8M	6
2007			HQ	OL4HQ	12
	Mix	All	QRP	OK7CM	3
	CW	All	LP	OL6M	2
	CW	All	LP	OK3C	8
			HQ	OL4HQ	6

*Světový TOP TEN

(Podle: QST)

Nejlepší umístění OK stanic v CQ DX WW DXCC

Rok	Mode	Pásmo	Kat.	Stanice	Umístění svět	EU
2004	SSB	15	SO	OK1RI	2	1
	SSB	160	SO	OK1DX	4	4
	SSB	All	MS	OK5W		4
	SSB	All	Assist.	OK2FD		5
	CW	80	SO	OK2RZ	4	2
	CW	160	LP	OK6LT	6	6
	CW	All	QRP	OK1VBA	10	6
	CW	All	QRP	OK1RI	5	1
2005	SSB	All	QRP	OK1VBA	8	5
	SSB	All	LP	OK1WCF		6
	CW	160	SO	OK1RF	3	2
	CW	20	LP	OK1FDR		4
	CW	All	QRP	OK1VBA	7	2
	CW	15	LP	OK2N		4
	CW	All	Assist.	OK2FD		7
	CW	All	QRP	OK1RI	5	1
2006	SSB	40	SO	OK5R	1	1
		80	SO	OK1WCF	6	5
		160	SO	OL3X		5
	CW	15	SO	OK1FDR	5	1
	CW	All	QRP	OK2BYW		3
	CW	All	LP	OL6P		1
	CW	15	SO	OK2N		2
	CW	All	QRP	OK1JOC		8
2007	SSB	40	SO	OK5R	4	2
	SSB	80	SO	OK7M	6	4
	CW	40	SO	OK5C	5	1
	CW	40	LP	OK1TN	5	1
	CW	All	SO	OL6P		3
	CW	15	SO	OK2N		3
	CW	All	QRP	OK7CM		1
	CW	All	QRP	OL4W		4
CW	All	QRP	OK1JOC		8	

(Podle: QST)

DXCC HONOUR ROLL OK stanic (k 6. 1. 2009)

Počet z.	MIX	ze:	CW	ze:	FONE	ze:	RTTY
# 1	338	4	978		1		390
	337	1	523	1	387		
	336						
	335	3	567		1		159
	334			1	106		
	333	3	305				1
	332	1	254				
	331						
	330			1	106		
	329	1	200				
Celkem	13		3		2		1

(Zdroj: ARRL DXCC List)

Rekordní světové umístění

Zemí	Pásmo	Místo	Stanice
326	160	1	OK1RD

(Zdroj: ARRL DXCC List)

Tabulka spojení významných světových expedic s OK stanicemi

Expedice	QSO	OK QSO	%
3B7C	137 492	3 648	2,56
TX5C	71 788	* 263	0,36
VK9DWX	95 178	1 842	1,94
VP6DX	183 686	3 752	2,04
YK9G	29 473	8 183	27,7

* Počet stanic, u ostatních expedic počet spojení

Závěry: Aktivita OK stanic je mimořádná, zvláště aktivita stanic s CW provozem, a to jak v závodech, tak při práci s expedicemi.

Kvalita výsledků však neodpovídá kvantitě stanic: ve světovém TOP TEN se umísťují maximálně 4 naše stanice. Naše poloha uprostřed kontinentu je citelným handicapem (podstatnější útlum na DX trasách, užší okno otevření DX spojů, hradba silných EU signálů z přimoří, na vyšších pásmech EU stanice v přeslechu).

Světový boom nových stanic bez telegrafních zkoušek, tak patrný v G, F, I, DL, EA a jinde, se u nás zatím v KV aktivitách neprojevil; jde pravděpodobně o u nás přetrvávající jazykovou bariéru.

Ke špičkovým výsledkům již nestačí jen operátorská zručnost a osobní nasazení. Zvláště v kategorii MULTI se mohou uplatnit na úrovni TOP TEN pouze perfektně umístěná střediska, vybavená špičkovou technikou. Stačit špičkovému technickému rozvoji je však finančně tak náročné, že to přesahuje možnosti běžné amatérské populace.

Oficiální tabulka DXCC HONOR ROLL je (pokud jde o OK stanice) podstatně skromnější, než tabulky pořadí uveřejňované v Radioamatéru. Jednou z příčin jsou náklady, další příčinou je doba, kterou vyhodnocení vyžaduje, a konečně řada QSL nebývá komisí ARRL uznávána. Přesto by si naše zastoupení v tomto nejprestižnějším klubu zasloužilo větší účast.

Historickým úspěchem českého radioamatéra je první místo OK1RD ve světovém řebříčku DXCC 160 m. Blahopřejeme!

Aktivity na VKV (OK2ZI)

1) Krátkodobé soutěže

Mezi krátkodobé soutěže pořádané ČRK patří 6 hlavních 24hodinových závodů: 1.–3. Subregionální závod, Mikrovlnný závod a QRP závod jsou závody pořádané výhradně ČRK a jsou mezinárodně koordinovány do termínů doporučených IARU Region I. VHF a UHF Contest jsou závody vyhlašované IARU Region I. a z pohledu národního jsou organizované ČRK. A1 Marconi Memorial Contest je populární závod organizovaný italskou národní organizací ARI a na základě doporučení IARU je rovněž mezinárodně koordinován a vyhlašován.

2) Dlouhodobé soutěže

Do dlouhodobých soutěží patří tradiční Provozní aktiv na VKV, jež se pořádá těší velké popularity v OK i v okolních státech. Od roku 2009 bude Provozní aktiv rozšířen i kategorií zahraničních stanic. Tato kategorie bude samostatně vyhodnocována a doufáme, že bude motivací pro ještě větší účast zahraničních stanic.

Mistrovství ČR v práci na VKV pořádané ČRK se těší rovněž velké popularity. Podmínky tohoto mistrovství tak, jak jsou nastaveny, mají vést k všestrannému rozvoji operátorů a techniků na všech závodních VKV pásmech. Jednotlivé pásmové koeficienty nemají za cíl zvýhodnit vyšší pásma, ale mají být oceněním vyšší technické a provozní náročnosti horních VKV pásem. Díky těmto podmínkám je stále patrný trend nárůstu stanic pracujících na mikrovlnných pásmech.

3) Podpora VKV majáků a převaděčů

Podpora VKV majáků a převaděčů patří mezi nejvíce diskutované aktivity ČRK. Podpora těchto zařízení je dvojího druhu: Mezi první patří příspěvky na pořízení, opravy a údržbu zařízení, které se přidělují na základě žádosti VO a disponibilitou prostředků v rozpočtu daného roku. V letech

2005–2007 byl takto za přispění ČRK významně zrekonstruován a rozšířen maják OK0EA VO a konstruktérem Pavlem OK1AIY. Dalším druhem příspěvku jsou náklady na provoz, tj. platba za nájem a elektrickou energii.

4) Zahraniční spolupráce

ČRK jako člen IARU je účastníkem pravidelných zasedání IARU. V oblasti VKV je to ve výboru C5. Tento výbor zasedá pravidelně po třech letech na konferencích IARU a v polovině období na pracovním zasedání ve Vídni. Na těchto zasedáních se řeší návrhy členských organizací z oblasti VKV ve věcech provozních, závodů, bandplánu apod. V uplynulých letech si ČRK vybuoval v tomto výboru poměrně silnou a respektovanou pozici vzhledem k našim zkušenostem z vyhodnocování závodů elektronicky, zpracováním elektronických deníků, publikací výsledků na WEBu apod.

5) Údržba VKV techniky (investice do VKV zařízení)

Je jednou z nejdiskutovanějších oblastí činnosti. Pod pojmem údržba VKV techniky si lze představit inovace (zejména formou nákupu) VKV nebo KV/VKV zařízení pro potřeby členských radioklubů. Často bývá tato forma podpory činnosti trnem v oku (zejména těm, na které se nedostane), ale je třeba si uvědomit, že to je jedna z mála možností, jak získat pro naši činnost dotace od MŠMT. Tato forma dotace je pro ČRK výhodná, neboť pro nákup jednoho zařízení musíme vydat pouze 30 % vlastních prostředků. Zbylých 70 % můžeme získat formou dotace od MŠMT. Byli bychom špatnými hospodáři, pokud bychom tuto možnost v rámci nastavených pravidel nevyužili. Bohužel jsme v roce 2008 tuto dotaci poprvé v historii ČRK od MŠMT neobdrželi.

Vedle uvedené tabulky charakterizuje pásmo 144 MHz (OK1RI). K tabulce pouze drobný ko-

mentář: Tabulka samozřejmě dokládá pouze počet stanic, které odeslaly deník. Pak je další množství stanic, které sice udělají nějaké to spojení, ale deník z pochopitelných důvodů nepošlou – nemají nijaké ambice se umístit, udělají si pouze pár spojení pro radost. Tato kategorie se na vyšších pásmech skoro nevyskytuje, na 2 m je rok od roku početnější. Analýzou logů dospějeme k závěru, že ve skutečnosti stanic ani na 2 m neubývá. Tolik tedy „kvantita“.

Moje tabulka se zabývá více „kvalitou“.

Analýza tabulky je podle mne velmi potěšitelná, protože jak v kategorii SO, tak zejména MO se vítězná OK stanice v uplynulých 3 letech umístila nejhůře na 6. (SO), respektive 4. (MO) místě. Porovnáme-li to s výsledky o 10 let staršími, tak je to z říše snů.

Ještě pár poznámek k PD x VHF: Je zajímavé, že většina velkých DL stanic udělá ve VHF

Počet hodnocených stanic v závodech na VKV pořádaných ČRK v letech 1998 – 2008 (OK1CDJ)

Závod	2m SO	2m MO	70cm SO	70cm MO	23cm SO	23cm MO	13cm SO+MO	6+9cm SO+MO	3cm SO+MO	1,2cm a výše	Celkem
1.subregionální 98	54	50	17	13	10	11	5	---	3	---	163
2.subregionální 98	56	62	18	25	10	20	10	4	10	9	224
PD mládeže 98	2	26	9	---	---	---	---	---	---	---	37
Polní den 98	58	156	17	59	9	32	16	11	16	4	378
QRP závod 98	39	17	---	---	---	---	---	---	---	---	56
VHF Contest 98	73	80	---	---	---	---	---	---	---	---	153
UHF/Mikrovin. 98	---	---	32	29	19	17	17	7	13	7	141
A1 Contest 98	45	34	---	---	---	---	---	---	---	---	79
M republiky 98	227	194	---	---	---	---	---	---	---	---	421
1.subregionální 99	80	53	22	15	12	8	8	4	6	---	208
2.subregionální 99	85	70	33	25	23	17	16	5	14	9	297
Mikrovinový závod 99	---	---	---	---	17	9	9	7	13	9	64
PD mládeže 99	3	25	2	7	---	---	---	---	---	---	37
Polní den 99	80	154	29	62	13	36	17	8	17	8	424
QRP závod 99	43	17	---	---	---	---	---	---	---	---	60
VHF Contest 99	85	87	---	---	---	---	---	---	---	---	172
UHF/Mikrovin. 99	---	---	40	38	25	24	19	9	17	9	181
A1 Contest 99	---	---	---	---	---	---	---	---	---	---	80
M republiky 99	262	198	---	---	---	---	---	---	---	---	460
1.subregionál 2000	74	66	23	15	7	9	5	3	8	---	210
2.subregionál 2000	71	72	32	30	17	16	15	7	20	9	289
Mikrovinový závod 2000	---	---	---	---	19	11	16	6	21	9	82
PD mládeže 2000	1	25	1	8	---	---	---	---	---	---	35
Polní den 2000	63	144	32	63	20	32	19	9	24	11	417
QRP závod 2000	40	21	---	---	---	---	---	---	---	---	61
VHF Contest 2000	90	74	---	---	---	---	---	---	---	---	164
UHF/Microw. 2000	---	---	44	35	27	23	26	9	23	10	197
A1 Contest 2000	46	36	---	---	---	---	---	---	---	---	82
M republiky 2000	244	135	---	---	---	---	---	---	---	---	379
1.subregionál 2001	83	44	30	16	12	11	8	11	15	5	235
2.subregionál 2001	80	59	28	29	19	18	15	13	22	7	290
Mikrovinový závod 2001	---	---	---	---	21	14	14	16	20	6	91
PD mládeže 2001	1	31	1	---	---	---	---	---	---	---	33
Polní den 2001	70	136	39	49	22	30	15	15	24	9	409
QRP závod 2001	47	20	---	---	---	---	---	---	---	---	67
VHF Contest 2001	91	63	---	---	---	---	---	---	---	---	154
UHF/Microw. 2001	---	---	48	37	27	26	18	16	22	11	205
A1 Contest 2001	49	43	---	---	---	---	---	---	---	---	92
M republiky 2001	246	166	---	---	---	---	---	---	---	---	412
1.subregionál 2002	81	63	39	28	19	20	12	15	19	---	296
2.subregionál 2002	81	57	38	33	22	21	17	16	26	13	324
Mikrovinový závod 2002	---	---	---	---	30	14	10	20	20	11	105
PD mládeže 2002	6	34	2	9	---	---	---	---	---	---	51
Polní den 2002	91	114	40	64	26	33	23	23	27	10	451
QRP závod 2002	43	12	---	---	---	---	---	---	---	---	55
VHF Contest 2002	78	72	---	---	---	---	---	---	---	---	150
UHF/Microw. 2002	---	---	45	33	25	25	17	21	21	10	197
A1 Contest 2002	50	37	---	---	---	---	---	---	---	---	87
M republiky 2002	233	160	---	---	---	---	---	---	---	---	393
1.subregionál 2003	88	50	44	28	21	17	10	14	20	4	296
2.subregionál 2003	89	60	40	32	20	27	13	20	30	14	345
Mikrovinový závod 2003	---	---	---	---	25	17	16	31	30	13	132

Závod	2m SO	2m MO	70cm SO	70cm MO	23cm SO	23cm MO	13cm SO+MO	6+9cm SO+MO	3cm SO+MO	1,2cm a výše	Celkem
Polní den 2003	72	129	41	59	20	41	18	28	34	14	456
QRP závod 2003	40	12	---	---	---	---	---	---	---	---	52
VHF Contest 2003	88	73	---	---	---	---	---	---	---	---	161
UHF/Mikrovin. 2003	---	---	52	32	22	27	19	24	30	11	217
A1 Contest 2003	43	46	---	---	---	---	---	---	---	---	89
M republiky 2003	234	162	---	---	---	---	---	---	---	---	396
1.subregionální 2004	95	48	43	30	21	21	13	17	24	5	317
2.subregionální 2004	85	60	44	34	24	27	16	26	34	11	361
Mikrovinový závod 2004	---	---	---	---	28	20	19	26	43	16	152
Polní den 2004	77	112	41	57	23	33	20	31	41	20	455
QRP závod 2004	45	14	---	---	---	---	---	---	---	---	59
VHF Contest 2004	81	74	---	---	---	---	---	---	---	---	155
UHF/Mikrovin. 2004	---	---	57	40	30	27	21	33	39	23	270
A1 Contest 2004	48	44	---	---	---	---	---	---	---	---	92
M republiky 2004	241	143	---	---	---	---	---	---	---	---	384
1.subregionální 2005	84	43	43	25	15	17	10	10	16	6	269
2.subregionální 2005	74	59	53	42	24	24	22	24	30	17	369
Mikrovinový závod 2005	---	---	---	---	25	21	21	30	33	22	152
Polní den 2005	79	107	52	69	25	38	16	34	39	24	483
QRP závod 2005	41	9	---	---	---	---	---	---	---	---	50
VHF Contest 2005	96	66	---	---	---	---	---	---	---	---	162
UHF/Mikrovin. 2005	---	---	59	42	30	31	27	35	31	24	279
A1 Contest 2005	50	40	---	---	---	---	---	---	---	---	90
M republiky 2005	246	141	---	---	---	---	---	---	---	---	387
1.subregionální 2006	72	41	37	23	15	17	12	16	16	8	257
2.subregionální 2006	72	57	40	37	18	31	25	34	30	27	371
Mikrovinový závod 2006	---	---	---	---	28	20	23	35	30	22	158
Polní den 2006	87	102	64	62	30	36	29	39	39	28	516
QRP závod 2006	28	8	---	---	---	---	---	---	---	---	36
UHF Contest 2006	86	65	---	---	---	---	---	---	---	---	151
UHF/Mikrovin. 2006	---	---	54	44	32	29	29	35	36	31	290
A1 Contest 2006	44	39	---	---	---	---	---	---	---	---	83
M republiky 2006	237	139	---	---	---	---	---	---	---	---	376
1.subregionální 2007	64	43	49	28	16	19	15	26	23	25	308
2.subregionální 2007	72	49	53	38	26	23	22	28	27	31	369
Mikrovinový závod 2007	---	---	---	---	36	24	22	26	37	30	175
Polní den 2007	75	88	54	55	34	34	28	39	41	42	490
QRP závod 2007	28	6	---	---	---	---	---	---	---	---	34
VHF Contest 2007	79	62	---	---	---	---	---	---	---	---	141
UHF/Mikrovin. 2007	---	---	62	32	39	22	25	37	38	36	291
A1 Contest 2007	48	34	---	---	---	---	---	---	---	---	82
M republiky 2007	245	120	---	---	---	---	---	---	---	---	365
1.subregionální 2008	64	35	31	25	18	14	14	16	18	17	252
2.subregionální 2008	79	49	62	30	36	20	28	12	36	47	399
Mikrovinový závod 2008	---	---	---	---	31	19	26	44	35	40	195
Polní den 2008	75	86	59	58	32	30	26	38	39	49	492
QRP závod 2008	24	10	---	---	---	---	---	---	---	---	34
VHF Contest 2008	92	53	---	---	---	---	---	---	---	---	145
UHF/Mikrovin. 2008	---	---	49	34	29	26	22	31	33	60	284
A1 Contest 2008	52	34	---	---	---	---	---	---	---	---	86
M republiky 2008	214	118	---	---	---	---	---	---	---	---	332

lístků pro diplomy DXCC. OK1MP v té době získal akreditaci ARRL pro „check point“ ČRK pro kontrolu QSL lístků pro diplom DXCC. Tuto možnost pak využívají hlavně během setkání v Holicích i zahraniční radioamatéři.

4. IARU A MEZINÁRODNÍ SPOLUPRÁCE

Styk s IARU zajišťoval OK1MP, který pravidelně informoval o dění v IARU na webu ČRK. Aktivně se činnost ČRK projevovала zejména účastí na jednání pracovních skupin C4 (KV) a C5 (VKV) – konají se pravidelně mezi konferencemi IARU ve Vídni. Pravidelně jsme se účastnili informativních schůzek představitelů organizací ve Friedrichshafenu, kde jsme byli informováni a sami jsme informovali o dění v rámci IARU. Informace o tom byly pravidelně uveřejňovány na webu a v RA. Nepodařilo se nám však aktivně se zapojit do práce pracovních skupin EUROCOM a EMC. Pouze jsme informovali o činnosti skupiny EUROCOM. S pracovní skupinou EMC jsme byli ve styku jen nepřímo přes sekretariát IARU R1. V tomto směru byla vyvinuta aktivita v roce 2008 směrem k ČNI (o tom v jiné části), což bylo kladně hodnoceno při jednání konference IARU. Bohužel pro tuto činnost ani pro práci v pracovní skupině Eurocom se nepodařilo nikoho najít. Dlouhodobě bolavým místem je i případné zapojení do akce Monitoringu. Zde jde již o poloprofesionální činnost při identifikaci vetřelců v amatérských pásmech.

V průběhu volebního období se konaly i dvě konference IARU R1. Na první v roce 2005 ve švýcarském Davosu ČRK zastupovali OK1MP, OK1PD a OK2ZI (OK2BWN za AROB). Podrobná zpráva o konferenci byla uveřejněna na webu ČRK i v RA. Konference v roce 2008 se konala v chorvatském Cavtatu. Za ČRK na ní byli OK1MP, OK1PI a OK2ZI (OK2BWN za AROB). Zprávu zpracoval OK1MP a je uveřejněna v čísle 1. Radioamatéra 2009 i na webu ČRK. Ze závěrů konference ovšem vyplývají i pro Český radioklub nové úkoly, např. aktivně se zapojit do pracovní skupiny IARU R1 EUROCOM a podporovat její kroky směrem k Evropskému parlamentu. Jde třeba o PLT, které mohou ohrozit amatérskou službu jako celek.

Další forma mezinárodní spolupráce jsou návštěvy a setkání na akcích národních organizací. Díky historickým vazbám se zástupci ČRK pravidelně účastní největšího setkání slovenských radioamatérů v listopadu v Tatrách, kde se díky aktivitě OK1KHL a zejména Svety OK1VEY daří realizovat prezentační stánek ČRK. Jedná se o reciprocitu za účast slovenské delegace na Mezinárodním setkání v Holicích.

I účast ČRK na setkáních v Chorvatsku na Zagrebfestu patří k tradici, kde účast zajišťuje OK1KHL a Sveta OK1VEY. ČRK se snaží udržovat i kontakty s českou menšinou v Chorvatském

Daruvaru a s radioklubem Jan Hus 9A1CCY/9A5Y. Jako předseda jsem se dvakrát zúčastnil výroční členské schůze a bylo to velmi zajímavé. Předali jsme tam společně se zástupci OK1KHL české knihy a další drobné dárky a setkali se s představiteli města a krajských organizací.

5. ČRK A SDRUŽENÍ SPORTOVNÍCH SVAZŮ

ČRK je jedním ze zakládajících subjektů Sdružení Sportovních Svazů ČR (Sdružení technických sportů a činností). To je velmi důležitý faktor, protože tak jsme se podíleli na transformaci majetku bývalého Svazarmu. Tím jsme získali majetek (nemovitosti), který je jedním z hlavních zdrojů financí pro naši činnost.

Další důležitý fakt je, že se prostřednictvím členství ve Sdružení – akcionáři Sazky podílíme na výnosech Sazky, což tvoří další významný zdroj příjmů, i když je pravda, že tento zdroj se neustále tenčí. V minulosti byly i další důležité příjmy, které jsme dostávali jako podíl z prodeje majetku Sdružení, bohužel tyto zdroje financí už prakticky vyschly.

Nezanedbatelný podíl prostřednictvím Sdružení je i účast na grantovém programu MŠMT, pomocí kterého jsme získali slušné technické vybavení, které jsme mohli zapůjčit našim členským klubům.

Sdružení je konfederací 16 sportovních svazů, statutárními zástupci jsou předseda a dva místopředsedové. Činnost Sdružení řídí Rada, která se schází čtyřikrát ročně. Za ČRK se zasedání zúčastňuje předseda ČRK Jaromír OK1VJV. Setkání akcionářů Sazky se zúčastňuje spolu s předsedou i místopředseda Jirka OK1AOZ. Dále máme zastoupení i v dalším důležitém orgánu Sdružení, a to v Dozorčí komisi, kde působí aktivně Milan OK1UDN. Struktura a činnost Sdružení byla již mnohokrát detailně popsána a tak se tím dále podrobně zabývat nebudu.

6. PROPAGACE, VÝSTAVY A PUBLIKAČNÍ ČINNOST

Pro budoucnost, obměnu členské základny i získávání finančních zdrojů je nutné se vhodným způsobem prezentovat veřejnosti. K tomu má naše organizace tyto možnosti.

Časopis Radioamatér (OK1AOZ)

Časopis dostávají všichni členové ČRK jako členskou službu. Od r. 2000 zajišťuje jeho vydávání společnost Cassiopeia Consulting a. s., výkonný redaktor Martin Huml OK1FUA.

Na minulém sjezdu se mimo jiné také velice obšírně diskutovala otázka našeho klubového časopisu Radioamatér, především jeho obsahu a způsobu vydávání. Nakonec bylo přijato usnesení pokračovat ve vydávání časopisu.

Členský časopis po celé období mezi sjezdy vycházel poměrně pravidelně v rozsahu 6 čísel ročně

a vydavatel Cassiopeia Consulting, a. s. si své úkoly plnil v souladu s uzavřenou smlouvou. Tato byla v roce 2008 prodloužena do konce roku 2009 s tím, že se očekává příslušné usnesení 6. sjezdu o dalším postupu.

V polovině funkčního období byla odvolána pro nečinnost stará redakční rada a jmenována nová ve složení OK1AOZ, OK1MP a OK1AGE, což přineslo zvýšení vlivu Rady ČRK na obsah a uspořádání časopisu. Jeho úroveň má neustále vzestupnou tendenci, což potvrzují naši aktivní členové, dobrovolní hodnotitelé jednotlivých čísel i pozitivní hodnocení časopisu v anketě.

V poslední době se Rada ČRK stále vážněji zabývala otázkou ekonomiky vydávání časopisu v této formě či možností forem jiných. V roce 2007 představovaly náklady na jeho vydávání 917 403 Kč a v roce 2008 byla na něj vynaložena z rozpočtu ČRK částka 966 489 Kč (rozsah zpracovaných stránek byl ale vyšší o téměř 2% – anketa + vklad). I k této skutečnosti by měli delegáti sjezdu při rozhodování o dalším postupu přihlídnout.

5. sjezd ČRK přijal také usnesení pokračovat v jednání s vydavatelem slovenského radioamatérského časopisu Radiožurnál o možnosti vydávání společného časopisu pro radioamatéry České a Slovenské republiky. Na jeho základě bylo v roce 2006 na setkání v Tatrách jednáno s jeho vydavatelem o těchto možnostech v úrovni rámcových záměrů. Přes řadu problémů (řešitelných) by vzájemná dohoda tehdy možná byla. V současné době je situace vzhledem k problémům, které Radiožurnál má, poněkud odlišná a vše se posouvá do jiného horizontu.

Publikační činnost

V minulosti se ČRK podílel nebo přímo vydával řadu tištěných publikací – viz velmi úspěšné „Požadavky ke zkouškám“. Bohužel s postupem času jsme vlivem vnějších podmínek tyto aktivity museli utlumit. Jedná o ekonomicky náročnou činnost, na vstupu musíme zafinancovat všechny náklady, které se nám potom velmi pomalu vrací při prodeji. Další, snad ještě závažnější problém je ochrana autorských práv.

Jako efektivnější se pro naši organizaci jeví využití moderních elektronických prostředků. ČRK vydal v tomto funkčním období tři publikace na CD, jejichž vydání připravil, zajistil a redigoval jeden z aktivních členů Rady Josef OK1PD. Bez jeho mimořádného nasazení by tyto publikace nespátily světlo světa. Je nutno poděkovat i Milanovi OK1VHF za zajištění výroby CD.

1. CD „Kdo jsou amatéři“ – propagační publikace určená pro prezentaci ČRK na veřejnosti

2. CD „Krátké vlny (Český radioklub vás vítá na krátkých vlnách)“ – obsáhla publikace shromažďující vše podstatné o provozu na KV, publikace mimořádného významu, která velmi přístupnou formou ukázala těm amatérům, kteří znali

jen provoz na VKV radosti a strasti KV provozu. Velký význam to má i pro nové amatéry, kteří díky změně legislativy mají jednodušší přístup na KV. Jistě i díky tomu nedošlo po sjednocení KV a VKV tříd k tolika problémům na KV pásmech, jak leckdo prorokoval.

3. CD „Radioamatéři v r. 1968“ – připomínka aktivit českých amatérů v kritickém roce 1968

A protože jsme amatéři, nelze nezmínit pro nás specifický informační zdroj, a to **pravidelné vysílání OK1CRA**, které léta na úrovni zajišťoval tajemník Petr OK1CMU a nyní pokračuje tajemník Josef OK1ES. Výhodou této formy předávání informací je to, že lze bezprostředně reagovat na připomínky a dotazy.

Dalším, v dnešní době asi dominantním informačním zdrojem jsou **WWW stránky ČRK**. Je nutno znovu připomenout, že jsme v. 1997 jako jedno z prvních členských sdružení v IARU zavedli tento moderní způsob informování. Provoz těchto stránek a jejich vysokou úroveň zajišťoval Honza OK1XU. Ale protože čas letí a vývoj jde pořád dál, připravili jsme od r. 2009 inovované, modernější stránky ČRK.

Na WWW stránkách najdete nejen co nejakutálnější informace, ale i mnoho zajímavostí a publikací např. „Kroniku PD“, „Kroniku OK1CG“ a další, které jsme touto formou chtěli zpřístupnit nejširšímu okruhu radioamatérů.

Český radioklub na internetu (OK1XU)

Český radioklub se na internetu prezentuje od roku 1997 a byl v té době jednou z prvních organizací IARU s vlastními WWW stránkami. Cílem prezentace je jednak propagace radioamatérství na veřejnosti, jednak poskytování informací radioamatérům v OK, kde se soustřeďují hlavně na informace trvalejší platnosti a na aktuality z IARU a ČRK. Dalším cílem je poskytovat zahraničním radioamatérům profilové informace o radioamatérském dění v OK a o podmínkách pro provoz zahraničních radioamatérů v ČR. Prezentaci tvoří více než 360 stránek v češtině a téměř 40 stránek v angličtině. Stránky doprovází dalších asi 1200 obrázků a jiných souborů. Prezentace má trvale dobrý ohlas z domova i z ciziny.

ČRK na tuto prezentaci záhy navázal dalšími internetovými službami pro radioamatéry:

- V provozu jsou **tři diskusní mailservery**: *OK List*, *ČRK Info* a *OK-Pell-Mell*, nejoblíbenější je *OK List*, který má přes 300 subscriberů.
- Později byl péčí OK1CDJ vytvořen také diskusní board *Fórum OK*, kde je soustředěna spousta zajímavých aktualit, jeho funkčnost však bohužel ovlivňují útoky hackerů.
- Členům ČRK je k dispozici služba zřízení virtuálního mailboxu *mycall@crk.cz*, zatím ji využívá asi 100 zájemců.

Mailservery *OK List* a *ČRK Info* jsou využívány zejména k šíření zpráv ČRK:

- Šířeny jsou DX bulletiny *ARRL DX News*, *Ohio/Penn DX Bulletin* a bulletin o podmínkách šíření – *Propagation de K7RA*.
- Elektronický *Bulletin Českého radioklubu*, měsíčník, v němž nejdříve dominovaly hlavně organizační zprávy ČRK a upozornění na radioamatérská setkání, v poslední době se ale významně posílil i provozní obsah: nabízí kalendář závodů, kalendář závodů pro SWL i přehled DX expedic na příští měsíc. Je třeba poděkovat jak stálým přispěvatelům, zejména OK1ES, OK1AOZ a OK1-11861, tak i všem ostatním, kdo bulletin obohacují. Bulletin čte pravidelně cca 460 zájemců.

Zatím poslední službou, již ČRK začal poskytovat radioamatérům na internetu, jsou **elektronické publikace ČRK**. Zájemci si mohou bezplatně stáhnout obsah propagačního CD *„Radioamatéři pomáhají na cestě k informační společnosti 21. století“*, které připravil OK1PD, publikace *„Požadavky ke zkouškám operátorů amatérských rádiových stanic“* autorů OK1BB, OK1MP a OK1SRD, *„Etika a provozní postupy pro amatérské rádio“* autorů ON4UN a ON4WW, *„Vývoj radioamatérského hnutí“* OK2QX, *„Kronika Polního dne“* OK2QI a památník *„Kronika OK1CG“*.

Jednoznačně se ukazuje, že jde o velmi efektivní způsob šíření radioamatérských publikací, jemuž patří budoucnost, neboť zdaleka ne všechny publikace, které jsou pro radioamatéry potřebné, jsou dostatečně efektivní pro komerční vydavatelství.

Po jedenácti letech existence internetové prezentace ČRK lze konstatovat, že se podařilo vytvořit informační nástroj, který obsahově vysoce přesahuje většinu podobných prezentací ostatních národních organizací IARU, ba i IARU samotné. Prostý redakční systém na bázi základního HTML kódu se však určitě přežil. Rada ČRK proto v roce 2008 vyhlásila konkurs na nové řešení redakčního systému i grafického řešení stránek. Činností OK1PUL vznikla nová podoba stránek s řadou nových funkcí. S výsledkem se mohli čtenáři seznámit počátkem roku.

V souvislosti s WWW stránkami ČRK je nutno zmínit, že ČRK je díky nim jednou z informačně nejotevřenějších (a tedy i nejdemokratičtějších) organizací v republice; těžko najdete otevřenější zdroj informací o jakémkoli městě či obci, politické straně, zájmovém spolku či státní nebo jiné veřejně působící organizaci. O činnosti ČRK se mohou dozvědět vše podstatné nejen členové, ale i nečlenové ČRK, všichni radioamatéři i veřejnost. Při přípravě nového WEBu ČRK padla proto i myšlenka zřídit oblast stránek s podmíněným přístupem pouze pro členy. Rada ČRK tuto možnost nakonec zavrhl a vychází i nadále ze zásady, že informační otevřenost a pravdivost jsou nejen nejlepší obranou proti pomluvám a útokům, ale především nejpřípustnějším dokladem, že Český radioklub pracuje pro radioamatéry poctivě. Bez jakékoli nadsázky lze říci, že členové ČRK mají opravdu silný důvod

k hrdoosti, že si jejich organizace může dovolit být otevřená tak, jako málokdo jiný v republice.

Český radioklub děkuje

Od roku 2003 začala Rada ČRK oceňovat mimořádné zásluhy o radioamatérskou činnost čestnými plaketami a od roku 2007 i čestnými diplomy ČRK. Stalo se tak s vědomím, že současná civilní doba nepřeje žádnému „fangličkářství“, avšak vyjádření morálního ocenění mnohaleté dobrovolné a nehorozované práce pro radioamatérský celek je nezbytné, často ostatně bývá i oceněním jediným.

Dosud bylo 31 radioamatérů, klubů a dalších osobností oceněno plaketou a 15 radioamatérů diplomem.

Podněty k ocenění podávají zatím hlavně členové Rady ČRK se snahou o střídmost, aby nedošlo k „inflačnímu znehodnocení“. Členové rady ovšem nedohlédnou všude, bylo by proto dobře, kdyby i ostatní členové a kluby ČRK se svými návrhy přispěli. Určitě najdou kolem sebe řadu těch, kdo jsou radioamatérským provozem, technickou, publikační nebo propagační osvětou či organizační prací přínosem radioamatérskému životu v OK i v zahraničí. Podmínky ocenění jsou zveřejněny na WWW stránkách ČRK.

Nové stanovy Českého radioklubu

Poslední sjezd ČRK uložil radě zpracovat a k veřejné diskusi předložit nové stanovy ČRK. Návrh péčí Radka, OK2UQQ, skutečně vznikl, účelnosti jeho prodiskutování však učinila konec vláda ČR, když se rozhodla pojmout do nového občanského zákoníku také úpravu společenství práva. ČRK se jako občanské sdružení dosud řídí zákonem o sdružení občanů, avšak tento zákon má být zrušen a nahrazen několika desítkami paragrafů v novém občanském zákoníku. Všichni víme, že dokud zákon neprojde parlamentem, nelze předvídat, jaká bude jeho konečná podoba. S projednáváním občanského zákoníku parlament zatím nezačal a za těch okolností přijímat nové stanovy s vědomím, že za dva-tři roky bude nezbytná jejich změna k přizpůsobení novému zákonnému rámci nemá smysl. Rada proto sjezdu předkládá jen návrhy změn stávajících stanov a organizačního řádu.

Nelze přitom nepoložit zásadní otázku: potřebuje ČRK skutečně nové stanovy? Požadavek připravit nové stanovy padl na posledním sjezdu v rozpravě nad usnesením v okamžicích, kdy byl schválen každý podaný návrh, který nebyl ryze nesmyslný. Požadavek padl bez diskuse a bez komplexního zdůvodnění.

Rada ČRK ale dosud nenarazila na žádný zásadní problém, který by byl způsoben nedostatkem stávajících stanov. Nedostala ani zprávu od kteréhokoli člena či klubu, že by takový problém nastal kdekoli jinde v organizační struktuře ČRK, a v uplynulém volebním období nedostala od členů ani klubů jakýkoli jiný návrh na změnu stanov. Ply-

ne z toho jedině: stávající stanovy jsou plně funkční a vyžadují jen dílčí změny, jež si vyžadají změny legislativy ČR. Lze proto doporučit, aby současný sjezd úkol z usnesení minulého sjezdu o přípravě nových stanov zrušil a nahradil ho úkolem pro novou Radu ČRK zpracovat a předložit členům návrh úprav sladujících znění stávajících stanov s novou úpravou spolčovacích práva v ČR.

Výstavy

Specifickou formou prezentace jsou výstavní stánky ČRK na různých setkáních, výstavách a veletrzích. Nejvýznamnější je každoroční prezentace na Mezinárodním setkání radioamatérů v Holicích, kde se koncem srpna sejde až 3500 účastníků. Dalším důležitým setkáním, kde stavíme svůj propagační stánek, je evropské setkání ve Friedrichshafenu. A jsou další setkání, prezentace např. v SR Vysoké Tatry, Štětí.

Protože jsme chtěli přiblížit ČRK i širší neamatérské veřejnosti, využili jsme nabídky a zúčastnili se veletrhu AMPÉR v r. 2007 a 2008 a jsme přihlášení i na letošní rok 2009. Domnívám se, že tato prezentace je velmi užitečná a podle ohlasů i úspěšná. V r. 2008 jsme vysílali z veletrhu pod značkou OK8AMPÉR.

Příprava těchto stánků a zajištění provozu představuje mnoho hodin mnohdy neviditelné práce. Chtěl bych na tomto místě poděkovat všem, kteří se na úspěšném zajištění akcí podílejí, zejména kolektivitu OK1KHL a jmenovitě Svetovi OK1VEY. Poděkování patří i tajemníku a zaměstnancům QSL služby, kteří odslouží mnoho hodin při zajištění provozu.

7. SEKRETARIÁT ČRK

Dobrá práce sekretariátu je pro organizaci našeho typu zásadní. Organizačně a administrativně musí zabezpečovat fungování naší organizace. Protože chod ČRK řídí tajemník a ekonom, záleží maximálně na jejich kvalitách. Po dlouhé době, kdy bezchybně fungoval tandem Petr OK1CMU a ekonomka p. Ermlová, došlo k závažným problémům. Paní Ermlová se rozhodla odejít do zaslouženého důchodu a opakovaně se nedařilo za ni najít odpovídající náhradu. Na pozici ekonomky se postupně vystřídaly tři adeptky a bohužel až po čase se vždy ukázalo, že jsou zcela k ničemu a jejich činností či spíše nečinností vznikly v naší agendě velké problémy. Na nápravě problémů se podílela opět p. Ermlová a jen díky jí jsme se vyhnuli existenčním potížím s uzávěrkami hospodaření koncem roku. Oceňuji i aktivní pomoc členů revizní komise při konsolidaci našeho hospodaření. Aby problémů nebylo dost, rezignoval ze zdravotních důvodů na funkci hospodáře Milan OK1VHF a agendu převzal i přes značné vyčerpání jinými aktivitami (IARU) Miloš OK1MP. Díky němu se podařilo sestavit rozpočet na r. 2007 a 2008.

Problémy tím nekončily. V listopadu 2007 odešel na zaslouženou rodičovskou dovolenou zkušený tajemník Petr Čepelák OK1CMU a bylo nutné za něj

najít rychle náhradu. Do funkce byl jmenován Josef Zabavík OK1ES, dosavadní vedoucí QSL služby. Tím se však částečně zkomplikovala činnost QSL služby, kde chybí její vedoucí. Přesto se podařilo zvýšeným úsilím zajistit fungování agendy jak sekretariátu, tak i QSL. Není to ideální stav, ale Josef OK1ES zatím tuto situaci bez větších problémů zvládl. Až v polovině r. 2008 nastoupil na místo ekonoma ing. Záhumenský, který – jak se zatím zdá – svou práci zvládá dobře. Zatím se mu podařilo odstranit chyby a nedostatky, které do účetnictví po odchodu zkušené p. Ermlové zavlekly předchozí zaměstnankyně.

Tyto problémy, které jsem musel jako předseda prakticky celé funkční období řešit, mi bránily věnovat se tomu, co by podle mne měl předseda organizace zajišťovat, to je především propagaci ČRK na všech úrovních, zejména propagaci naší organizaci na veřejnosti. Málo se o nás ví a stává se to problémem při zajišťování finančních zdrojů na krajské a místní úrovni. Něco se však přece jen podařilo, kromě účasti na radioamatérských setkáních jsme se úspěšně prezentovali širší veřejnosti na veletrhu AMPÉR 2007 a 2008.

Náplň práce sekretariátu dále tvoří péče o majetek ČRK, který nám zajišťuje podstatnou část finančních zdrojů, kontakty s členskou základnou, agendu grantů a příspěvků MŠMT, kde se nám daří získávat zařízení a materiál, které následně předáváme radioklubům a aktivním jednotlivcům. Zajišťování prezentačních akcí na setkáních, výstavách a veletrzích je velmi přínosné, ale časově dost náročné.

Dotace MŠMT			
Program údržba sportovních zařízení			
rok	Dotace MŠMT	Z rozpočtu ČRK	Celkem
2004	144 000,00 Kč	76 569,00 Kč	220 569,00 Kč
2005	110 000,00 Kč	175 078,00 Kč	285 078,00 Kč
2006	138 000,00 Kč	78 814,00 Kč	216 814,00 Kč
2007	35 000,00 Kč	33 688,00 Kč	68 688,00 Kč
2008	14 000,00 Kč	9 483,00 Kč	23 483,00 Kč
celkem	441 000,00 Kč	373 632,00 Kč	814 632,00 Kč
Národní program rozvoje sportu pro všechny			
rok	Dotace MŠMT	Z rozpočtu ČRK	celkem
2004	30 000,00 Kč	18 587,00 Kč	48 587,00 Kč
2005	50 000,00 Kč	21 430,00 Kč	71 430,00 Kč
2006	20 000,00 Kč	76 217,00 Kč	96 217,00 Kč
2007	- Kč	- Kč	- Kč
2008	50 000,00 Kč	21 439,00 Kč	71 439,00 Kč
celkem	150 000,00 Kč	137 673,00 Kč	287 673,00 Kč
Program státní sportovní reprezentace			
rok	Dotace MŠMT	Z rozpočtu ČRK	celkem
2004	62 000,00 Kč	4 287,00 Kč	66 287,00 Kč
2005	32 800,00 Kč	20 792,00 Kč	53 592,00 Kč
2006	- Kč	- Kč	- Kč
2007	- Kč	- Kč	- Kč
2008	- Kč	- Kč	- Kč
celkem	94 800,00 Kč	25 079,00 Kč	119 879,00 Kč
Program Sportovní talent			
rok	Dotace MŠMT	Z rozpočtu ČRK	celkem
2004	70 300,00 Kč	30 000,00 Kč	100 300,00 Kč
2005	29 300,00 Kč	70 700,00 Kč	100 000,00 Kč
2006	- Kč	- Kč	- Kč
2007	- Kč	- Kč	- Kč
2008	- Kč	- Kč	- Kč
celkem	99 600,00 Kč	100 700,00 Kč	200 300,00 Kč
Dotace investiční			
rok	Dotace MŠMT	Z rozpočtu ČRK	celkem
2005	200 000,00 Kč	100 000,00 Kč	300 000,00 Kč
2006	170 000,00 Kč	48 000,00 Kč	218 000,00 Kč
2007	150 000,00 Kč	23 000,00 Kč	173 000,00 Kč
2008	- Kč	- Kč	- Kč
celkem	520 000,00 Kč	171 000,00 Kč	691 000,00 Kč
Dotace Ministerstva financí			
rok			
2008	304 339,00 Kč		

Přímá pomoc klubům

Jednou z důležitých věcí naší organizace je vhodným způsobem podporovat aktivity radioklubů a členů ČRK. Při návrhu rozpočtu je vždy vyčleněna určitá částka na granty a příspěvky a na základě žádostí Rada tyto prostředky rozděluje. Významný podíl má i zapůjčování a předávání materiálu členské základně.

Členská základna ČRK

První zdražení členských příspěvků ze 400 na 600 Kč ihned po rozhodnutí 5. sjezdu ČRK, které se realizovalo v roce 2005, se nevyhnulo snížení členské základny cca o 15 %, další zvýšení v roce 2008 na 700 Kč se již na členskou základnu neprojevovalo a od roku 2006 je stav členské základny prakticky vyrovnaný. I když amatérský národ stárne, tak noví členové dokážou nahradit ty, kteří odcházejí do amatérského nebe. V roce 2004 byl stav platících členů ČRK 2710, o rok později 2953 a od roku 2006 se stav členské základny stabilizoval a pohybuje kolem čísla 2840 do současnosti. Snižuje se ale každoročně stav členských radioklubů, což je ve většině případů důsledkem neochoty se jakkoli angažovat, ale i ekonomickým tlakem, kdy řada radioklubů nemá své zázemí. Vzhledem k možnostem a dostupnosti radioamatérské techniky význam radioklubů jako center technické a jiné pomoci ztrácí na významu. Zůstávají jen aktivní radiokluby, věnující se závodní činnosti nebo jiným aktivitám.

Počet registrovaných radioklubů je 205.

	2005	2006	2007	2008
plně příspěvků	2 027	1 936	1 929	1 906
důchodci nad 65 let	920	896	897	873
do 15 let věku	6	12	26	25
celkem	2 953	2 844	2 842	2 804

8. EKONOMICKÉ ZAJIŠTĚNÍ ČRK

Tato kapitola, ač poslední ve zprávě, je jedna z nejdůležitějších. Abychom mohli realizovat všechny výše popsané aktivity, potřebujeme k tomu i odpovídající ekonomické zázemí. Naše finanční zdroje, kterými financujeme naši činnost, lze zhruba rozdělit na obnovitelné a jednorázové (neobnovitelné).

Strukturu těchto zdrojů jsem již mnohokrát popsal, přesto zrekapituluji:

1. Členské příspěvky – důležitý zdroj financí, které lze použít volně na jakoukoliv naši činnost. Jediný příjem, který můžeme přímo ovlivnit stanovením výše členských příspěvků. Bohužel neplatí, že o kolik zvedneme členské příspěvky, o tolik více dostaneme do pokladny. Vždy se najde část členů, která potom naše řady opustí.

2. Výnosy z majetku ČRK (nájem z nemovitostí a finanční výnosy z vkladů) – výnos z nájmu je relativně stabilní, ale potřebovali bychom ho zvednout. Bohužel současná ekonomická situace na to nedovolí ani pomyslet, protože se ještě více zvýšila

nabídka volných prostor před poptávkou. Finanční výnosy z vkladů se díky úvěrové politice bank blíží nule.

3. Příspěvky od SAZKY – býval to vysoký stabilní příjem. Teď však, jak se zvyšuje daňové zatížení Sazky a nutnost platit splátky jejich závazků, peněz neustále ubývá, ale hlavně se opožďují platby. Ke konci r. 2008 byly teprve splaceny závazky za rok předchozí. Na r. 2008 jsme zatím nedostali ani korunu.

4. Dotace od MŠMT a příspěvky od Sdružení sportovních svazů – dotace jsou účelově vázány na předkládané projekty, je nutná naše spoluúčast. Přesto ale tento program přinesl do ČRK mnoho radiomateriálu a umožnil nám v minulosti platit nájem za převáděče. Objem získaných peněz rok od roku klesá a vyplacení je nejisté. Příspěvky od Sdružení byly zajímavé a mnohdy představovaly i několik set tisíc Kč ročně, bohužel byly odvozeny od prodeje majetku, který je již prakticky rozprodán. Proto už s těmito příspěvky nelze počítat. Pro orientaci, které příjmy jsou pro nás nejdůležitější, uvádím stav z roku 2007, kde v procentuálním vyjádření byl stav příjmů následující:

Ad 1) 32 %, ad 2) 39 %, ad 3) 25 %, ad 4) 4 %.

Z uvedeného je patrné, že zatím naše největší příjmy máme z výnosů našeho majetku. Je tedy v našem nejlustnějším zájmu o tento majetek řádně pečovat. Po velmi dlouhé době, kdy jsme prováděli jen nejnnutnější údržbu, přistoupila Rada v tomto funkčním období k významným investicím do oprav našich nemovitostí.

Jablonec n. N.: Nejstarší a nejrozsáhlejší objekt. V r. 2007 jsme byli nuceni přistoupit na výměnu oken v celém objektu pro jejich havarijní stav a návazně na to opravit fasádu vnějšího pláště. Situaci navíc komplikoval fakt, že objekt, i když sám není památkově chráněn, nachází se v památkové zóně a tak nám postup prací a možných technologií určují památkáři. A to celou akci prodražuje. Po dokončení těchto oprav nepředpokládáme další významné částky do údržby, snad jen na opravy omítky dvorního traktu, ale o tom rozhodne nová Rada.

Do konce r. 2008 jsme proinvestovali do oprav vnějšího pláště a vnitřních rekonstrukcí 4 580 994 Kč

Ústí n. Labem: Objekt s velmi slušným výnosem. Zde jsme museli přistoupit k opravám podlah a stropů, které v části budovy byly v havarijním stavu. Jako velmi přínosné můžeme konstatovat, že se podařilo uzavřít novou nájemní smlouvu s původním nájemcem a zatím se zdá, že vše bude fungovat k naší spokojenosti. Další výrazné částky do údržby objektu nepředpokládáme.

Do konce r. 2008 jsme proinvestovali do oprav 240 033 Kč.

Žďár n. Sázavou: V r. 2007 jsme provedli změnu nájemce budovy, což se projevilo velmi kladně na tom, že objekt je prakticky celý využit a jsou

stabilní platby nájemného. Neobešlo se to však bez větších oprav a rekonstrukcí. Byla opravena elektroinstalace, ale zejména sociální zařízení, která byla ve zcela nevyhovujícím stavu. Dále rekonstrukce dveří, opravy dvora a dvorních objektů. Opět však do budoucna už nepočítáme s většími náklady na opravy.

Do konce r. 2008 jsme proinvestovali do oprav 1 242 176 Kč.

Svitavy: Objekt v relativně dobrém stavu, do kterého jsme investovali hlavně do oprav omítky a dvorního traktu na základě dohody s nájemcem (autoservis a prodejna). Objekt je těmito aktivitami prakticky celý využit. Protože část investic je účelová, podle požadavků nájemce, bude nám tyto námi vložené prostředky nájemce splácet formou zvýšeného nájmu po dobu 5 let. Další opravy nepředpokládáme.

Do konce r. 2008 jsme proinvestovali do oprav 1 238 148 Kč.

Holice: Zde proběhla nutná výměna oken a oprava (nátěr) oken. Objekt zatím dalších větších investic nevyžaduje.

Do konce r. 2008 jsme proinvestovali do oprav 141 355 Kč.

Správu našeho majetku vzhledem k hodnotě a výši investic by měl zajišťovat někdo, kdo se tomu bude plně a zodpovědně věnovat. Doufám, že se do příští Rady přihlásí kandidát, který by tuto funkci zastával. Nabízí se možnost řešit to změnou náplně práce našeho ekonomy. V každém případě to nelze řešit jako dosud, protože se stane, že zvolené metody mají daleko k optimálním.

Další zdroj našich příjmů, členské příspěvky, bude muset nová Rada velmi pečlivě nastavit tak, aby se jejich podíl na financování naší činnosti podstatně zvýšil. Jinak vzniká velmi obtížně řešitelný problém udržet vyrovnaný rozpočet bez nutnosti použít rezervy.

Detailní informace o toku peněz a konkrétní částky jsou uvedeny ve zprávě o hospodaření, kterou vypracoval hospodář Miloš OK1MP.

9. PLNĚNÍ USNESENÍ MINULÉHO SJEZDU

Minulý sjezd uložil mně jako předsedovi a návažně Radě ČRK úkoly, z nichž některé se podařilo splnit beze zbytku, jiné částečně a některé se realizovat nepodařilo.

Technickoorganizační úkoly, jako vybavit sekretariát, vypracovat směrnice pro zadávání zakázek a další, byly provedeny. Vypracování jednotné směrnice (metodiky) na žádosti na granty na krajské a místní úrovni se splnit nepodařilo pro naprostou odlišnost postupů v jednotlivých krajích. S tím souvisí i malá nebo žádná aktivita našich krajských zmocněnců.

Požadavky na to, abychom mohli zveřejnit na svých stránkách seznamy volacích značek operátorů a operátorských tříd narazily na nepřekonatelné

byrokratické bariéry zákona o ochraně osobních údajů.

Podařilo se však dobrou spoluprací s ČTÚ přimínkovat a doplnit požadavky na zkoušky pro získání operátora amatérské radiokomunikační služby.

Informace o závazcích ČRK vzniklých na základě jednání a usnesení orgánů byly zveřejňovány v publikovaných usneseních z jednání v plném rozsahu. Využití zvláštních stránek se neukázalo vhodné.

Problematika členského časopisu Radioamatér, která byla na minulém sjezdu obsáhle diskutována, byla řešena průběžně, detailně viz informace v kapitole ze zprávy redakční rady.

Důležitá část usnesení minulého sjezdu, která se týkala přípravy změny stanov a organizačního řádu, byla splněna jen zčásti. Podrobněji se tomu věnujeme v předchozím rozboru.

10. ZÁVĚR

V předkládané zprávě jsem chtěl zachytit a popsat rozsah činností, kterými se ČRK jako největší organizace českých amatérů musel zabývat a to, jaké problémy jsme řešili bez nároků na jakoukoliv odměnu a ve svém volném čase. Jsou zde popsány jen ty hlavní a nejdůležitější, detailní výčet by zabral o mnoho víc stránek. Aktivní členové Rady, ale i revizní komise, odevzdali ve prospěch členů ČRK stovky hodin práce, aby zajistili co nejlepší podmínky pro provozování našeho ušlechtilého koníčka. Těm všem za jejich nasazení děkuji a těm, kteří budou pokračovat přejí, aby se jim i nadále dařilo. Abychom připravili co nejlepší podmínky pro přípravu sjezdu a budoucí orientaci ČRK, proběhla v závěru r. 2008 velká anketa, kterou obětavě zorganizoval a vyhodnotil Karel OK1SQK. Zde jsou reprezentativně zachyceny názory a přání členské základny a je to velmi důležité vodítko pro naši další práci.

Prožili jsme mimořádné a nelehké období, jaké jsme dosud nezažili. Kromě svých problémů jsme museli neustále reagovat na mnohdy nefér, ale o to razantnější útoky skupiny amatérů, která odešla po rozkolu počátkem roku 2005. Jsem rád, že i přesto můžu konstatovat, že ČRK je konsolidovanou funkční organizací, která na úrovni hájí zájmy svých členů.

Nové vedení, které bude zvoleno na následujícím sjezdu, však bude muset řešit mnoho dalších problémů, souvisejících se stále se zhoršující celkovou ekonomickou situací. Udržet vyrovnaný rozpočet při stejné struktuře výdajů se ukazuje velmi problematické. Proto je nutné, aby do Rady kandidovali ti, kteří budou mít čas, chuť, vytrvalost a prostředky účastnit se práce ve prospěch ostatních aktivně a odpovědně.

<9108>🌐

Ing. Miloš Prostecký, OK1MP, ok1mp@volny.cz

Zpráva o hospodaření ČRK za období od 5. sjezdu

I když poslední sjezd neuložil Radě, aby hospodařila s vyrovnaným rozpočtem, bylo její snahou, aby tomu tak bylo. Vzhledem k tomu, že se některé příjmové i výdajové položky lišily od předchozího období, jeví se hlavně rozpočet roku 2008 jako značně nevyrovnaný. Jak bude uvedeno i dále, je to způsobeno hlavně rozhodnutím provést rozsáhlé opravy objektů, které ČRK vlastní. Pro snadnější porovnání s předcházejícími obdobími byly použity tytéž skupiny příjmů i výdajů, jako ve zprávách z předchozích sjezdů. Celkové rozpočty na jednotlivá léta jsou k dispozici na sekretariátu ČRK a byly průběžně zveřejňovány na webu ČRK. Všechny údaje jsou zaokrouhleny na celé tisíce Kč, s výjimkou finančních prostředků.

Rozpočet je kvalifikovaný odhad příjmů a výdajů pro období jednoho kalendářního roku. Je schválován Radou, stejně jako jeho plnění. V polovině roku, na základě upřesňujících položek, je rozpočet upravován.

A nyní již vlastní údaje sumarizované z rozpočtů na jednotlivá léta sledovaného období.

Celkový rozpočet ČRK

Údaje v roce 2007 jsou zkráceny započatou rekonstrukcí objektu v Jablonci nad Nisou. Celkové náklady ve výši 2 280 650 Kč jsou zahrnuty ve výdajích. Jako příjmová položka pak byl zahrnut výběr prostředků, které byly získány zhodnocením základního jmění v minulosti. V praxi šlo o odprodej fondů České spořitelny. Vzhledem k termínu zpracování tohoto dokumentu není možno zahrnout do přehledů 2. pololetí roku 2008.

Rok	2005		2006		2007		2008	
	Plán	Skutečnost	Plán	Skutečnost	Plán	Skutečnost	Plán	Skutečnost (1. pol.)
Příjem (tis. Kč)	4 902	5 008	4 942	4 712	6 564	7 493	5 273	2 865
Výdaje (tis. Kč)	4 970	4 887	5 011	4 854	6 562	7 060	5 796	2 767

Mzdy – sekretariát a QSL služba

I když v roce 2007 odešel na rodičovskou dovolenou pan Petr Čepelák, OK1CMU, a funkci tajemníka převzal vedoucí QSL služby pan Josef Zabavík, OK1ES, neprojevilo se to na celkové položce. Mzdové výdaje (viz následující tabulka) byly ovlivněny v roce 2007 a 2008 vyplaceným odstúpným celkem dvěma ekonomkám, se kterými bylo nutno rozvázat pracovní poměr.

Rok	2005	2006	2007	2008 (1. pol.)
Mzdy (tis. Kč)	1 328	1 325	1 370	782

Příjmy a výdaje

V následujících tabulkách jsou uvedeny příjmy a výdaje sdružené do funkčních celků.

Příjmy (tis. Kč)	2005	2006	2007	2008 (1. pol.)
Členské příspěvky	1 031	1 485	1 469	1 588
Sazka	852	941	1 156	213
Dotace MŠMT	222	185	35	32
Dotace MF na zajištění činnosti	–	–	–	304
SSS ČR – finanční příspěvek na činnost	–	–	235	235
Nájmy z nemovitostí	2 125	1 876	1 795	747
Úroky a ostatní příjmy	680	197	144	72
QSL služba	27	27	25	24
Příjmy z publikací	21	27	45	5
Odprodej fondů	–	–	2 589	–

Výdaje (tis. Kč)	2005	2006	2007	2008 (1. pol.)
Sekretariát (bez mezd a nájemného)	254	216	331	184
Nájemné	159	161	159	79
Pomoc radioklubům	52	17	–	0
Mládež, TSM, kurzy	148	142	167	122
PR, převaděče, majáky	357	186	260	61
KV, OL4HQ	120	106	88	11
VKV	51	51	45	1
Sálová telegrafie	58	–	–	–
Radioamatér	945	990	917	487
Přísp.IARU, Konf. 2005 a 2008	259	96	110	99
QSL služba (bez mezd a nájemného)	212	223	346	84
Nemovitosti poj., daň, opravy, správa	471	759	2 775*	749**
Zahraniční akce ***	126	125	135	24

Poznámky k tabulkám Příjmy a Výdaje:

* Zahnuje náklady ve výši 2 280 650 Kč spojené s výměnou oken v Jablonci nad Nisou.

** Ve vydání na opravy není zahrnuta částka 179 036 Kč spojená s úpravami po výměně oken v Jablonci nad Nisou.

*** Fridrichshafen, setkání Slovensko a Záhřeb

Jak vyplývá z předložených přehledů, je možno příjmy zařadit do čtyř základních skupin:

- Členské příspěvky.
- Výnosy z majetku – nájem, úroky z finančních rezerv.
- Dotace ze Sazky – příjmy, které plynou díky našemu členství ve Sdružení sportovních svazů (akcionář Sazky).
- Dotace od MŠMT na předkládané projekty.

Váhový podíl příjmů v procentech v r. 2007 pak u jednotlivých skupin byl: a) 32 %, b) 39 %, c) 25 %, d) 4 %. Z toho je naprosto zřejmé, že největší výnos byl z našeho majetku. I proto se Rada ČRK v roce 2007 rozhodla, že je nutno více investovat do oprav našich objektů a tím i v budoucnu zajistit přísun finančních prostředků z nájemného. Výnosy z finančních prostředků jsou v současné době minimální, pokud pak jde o fondy i ztrátové!

Pokud jde o výdaje, pak jejich největší část byla věnována zabezpečení provozu naší organizace (zhruba jednu třetinu výdajů tvořily mzdy a sociální výdaje) a výdajům na stávající členské služby (QSL služba a časopis). Dále je to i správa majetku a zajišťování mezinárodní spolupráce. Toto vše je nutno považovat za mandatorní výdaje.

Celkový stav finančních prostředků

Běžný účet ČS (k 6. 12. 2008)	341 837,00 Kč
Spořicí účet podnikatele KB (k 30. 9. 2008)	3 999 968,17 Kč
Vkladový účet ČS (k 26. 9. 2008)	3 536 832,67 Kč
BANKOVNÍ ÚČTY CELKEM	7 878 637,84 Kč
PERGAM vklad	20 000,00 Kč
ČS SIS Sporobond (otevřený)	62 477,73 Kč
ING Český fond peněžního trhu (k 1. 11. 2008)	1 319 924,00 Kč
STAV FINANČNÍCH PROSTŘEDKŮ CELKEM	9 281 038,87 Kč

(tj. o cca 7 milionů méně od minulého sjezdu)

Nemovitosti

V současné době vlastníme pět nemovitostí, a to ve Svitavách, Ústí nad Labem, Žďáru nad Sázavou, Jablonci nad Nisou a v Holicích.

Přestože o nemovitostech referoval ve své zprávě předseda ČRK, je potřeba říci několik slov.

Tyto nemovitosti jsou dobrou zárukou jistého příjmu, na druhé straně v některých etapách a místech je nutno s nájemci velmi intenzivně a někdy i složitě jednat, což je velice náročné; někdy je třeba i dosti razantních kroků. Bohužel od posledního sjezdu došlo k snížení příjmu z nájmu, zaviněným menším zájmem o pronájem našich prostorů. Současně pak bylo nutno investovat větší sumy do jejich údržby.

Závěr

Rozborem uvedených čísel a skutečností můžeme zjistit následující trendy a posuny jak ve výdajové, tak v příjmové části:

Příjmy z příspěvků jsou celkově stabilizované. Mohou být však ovlivněny, pokud sjezd přijme zásadní změny ve skladbě činností Českého radioklubu, hlavně pak poskytovaných služeb. Příjmy ze Sazky mají naopak mírně stoupající tendenci, jsou však nepravidelné, většinou poskytované SSS ČR zálohově a doplacené až po roční uzávěrce Sazky. Do současné doby nebyly vyplaceny žádné zálohy za rok 2008. Dotace MŠMT mají stále klesající tendenci a jsou podmiňovány velmi podrobnými zdůvodněními projektů; jsou přísně účelově směřovány a kontrolovány. Úroková míra v tomto období byla zanedbatelná a ani uložení

prostředků do podílových fondů v převážné míře obligacních a částečně finančního trhu nepřinesl předpokládané zisky. V letech 2007 a 2008 pak došlo ke ztrátám!

Výdajová struktura rozpočtu kopírovala příjmovou stránku a ve skladbě jednotlivých výdajových položek měla po celé období ustálenou podobu. Vyšší byly jen výdaje na nemovitosti. Současně však došlo k jejich zhodnocení.

<9109> 

Stanislav Hladký, OK1AGE, ok1age@sky.cz

Zpráva revizní komise ČRK

Začnu několika obecnými pravidly, které vycházejí ze stanov ČRK a z organizačního řádu ČRK. Oba dokumenty vymezují obor působnosti a rozsah kompetencí revizní komise. To je dobré si uvědomit, pokud se na komisi obrácíme se svými žádostmi. Stává se, že některými podněty se prostě komise zabývat nemůže – viz výše uvedené vymezení její kompetence.

Komise byla zvolena posledním sjezdem ČRK v tomto složení: Milan Mazanec, OK1UDN, Jiří Štícha, OK1JST a Stanislav Hladký, OK1AGE. Na ustavující schůzi revizní komise byl zvolen předsedou OK1AGE.

Komise se scházela pravidelně nejméně dvakrát ročně a paralelně se její členové zúčastňovali zasedání Rady ČRK. I když pouze s hlasem poradním, vstupovali do diskusí a zúčastňovali se práce Rady. A komise samozřejmě informovala o výsledcích své práce a kontrol, tak jak jí ukládají stanovy.

Kontrola byla pravidelně uskutečňována v polovině roku a po roční uzávěrce. Jde o detailní kon-

trolu všech základních účetních dokumentů a jejich křížové kontroly. Současně jsou kontrolovány prvotní doklady, účtenky, faktury. Kromě toho byla nepravidelně kontrolována i pokladna jak korunová, tak valutová. To vyžaduje součinnost hlavně ekonoma i tajemníka ČRK. Práce je to zdouhavá a dosti nezábavná, ale nezbytná. Děláme ji s maximálně možnou péčí a soustředěním. Je pravdou, že v tomto období probíhaly ne vždy jednoduché personální změny, na které bylo nutno reagovat zvýšenou pozorností a pečlivostí. O jednotlivých kontrolách byly provedeny zápisy a samozřejmě byla informována Rada ČRK.

O konkrétních výsledcích jednotlivých kontrol budu informovat nastávající sjezd tak, jak mě ukládají stanovy. Obecně mohu konstatovat, že výsledky kontrol neodhalily žádná závažná pochybení v účetnictví a některé nedostatky (většinou formálního rázu) byly průběžně odstraňovány v součinnosti jak s ekonomem a tajemníkem, tak s hospodářem ČRK. Jednou z mála výtek a upozornění uvedených ve

zprávách bylo, ne vždy dosti podrobné dokumentování provedených prací a služeb, které byly fakturovány. To se částečně týká i dotací jednotlivých aktivit, jako jsou pomoc radioklubům, převaděče, majáky apod. Pokud se vás to týká, věnujte prosím těmto záležitostem zvýšenou pozornost.

Členové revizní komise se kromě své činnosti vyplývající ze stanov ČRK věnují tak říkajíc aktivisticky a na požádání Rady inventurám majetku ČRK. Je to práce navíc ale je nutná a dává i obraz komisi o stavu a alokaci movitého majetku. Výsledkem bývají mimo jiné i návrhy na likvidaci nefunkčního movitého majetku (staré počítače).

Závěrem bych chtěl poděkovat všem, kteří se spolupodíleli na naší práci a vycházeli nám všemožně vstříc. Hospodáři OK1MP, ekonomovi panu ing. Záhumenskému a tajemníkovi OK1ES, který se mimo jiné staral o to, abychom při naší práci nezhubli (tři chlebičky, voda, kafe a tatranka). Cestovné nula (dva Pražáci, jedna reže).

Celá revizní komise přeje všem delegátům nastávajícího sjezdu ČRK hodně rozvahy, ale i odvahy, a šťastnou ruku při výběru nových kandidátů do Rady i do Revizní komise ČRK. Bude co dělat.

<9110> 

Organizační řád Českého radioklubu (návrh)

§ 1 – Oprávnění orgánů a funkcionářů ČRK

1) V rámci rozpočtu schváleného Radou ČRK schvalují výdaje v jednotlivých případech:

- do 5.000,- Kč osoby pověřené radou samostatně,
- do 50.000,- Kč statutární představitelé samostatně,
- do 100.000,- Kč dva statutární představitelé společně,
- nad 100.000,- Kč dva statutární představitelé společně na základě jmenovitého usnesení rady.

2) V peněžním styku po schválení výdaje dle výše uvedených zásad podepisují: předseda ČRK, **místopředsedové ČRK**, hospodář ČRK a tajem-

ník ČRK, vždy tak, že k otisku razítka ČRK připojí své podpisy nejméně dvě z uvedených osob.

3) Pracovní právní vztahy projednává a schvaluje rada ČRK. Rada schvaluje též popis pracovní náplně zaměstnanců a způsob a výši jejich odměňování. Předseda ČRK schvaluje v rámci radou schváleného způsobu odměňování výši proměnných složek mezd a případné mimořádné odměny zaměstnancům, nejvýše však do částky určené k tomu v příslušné kapitole rozpočtu ČRK.

4) Vedle uzavřených pracovních smluv a Radou ČRK schváleného popisu práce jsou pro všechny zaměstnance rady ČRK závazné úkoly uložené usne-

seními Rady ČRK a Výkonného výboru ČRK. Přímým nadřízeným zaměstnanců je předseda ČRK. V operativních záležitostech řídí další zaměstnance tajemník ČRK. V případě nehonoranovaných spolupracovníků rady se tato ustanovení uplatní analogicky.

§ 2 - Spisová agenda a archivace

- 1) Archivují se:
 - a) zápisy jednání, závěry jednání a přijaté dokumenty všech jednání všech orgánů ČRK, i orgánů, jichž je ČRK členem nebo je s nimi v součinnosti,
 - b) všechna došlá i odeslaná korespondence orgánů ČRK,
 - c) hospodářská a daňová dokumentace dle zákona,
 - d) pracovně právní dokumentace dle zákona,
 - e) další materiály stanovené zákonem.
- 2) Místem archivace je sekretariát ČRK. Archivované materiály jsou k dispozici členům rady ČRK k nahlédnutí bezprostředně, ostatním členům ČRK k nahlédnutí po předchozím písemném vyžádání, orgánům státu dle zákona.

§ 3 - Krajsí manažeri ČRK

- 1) K zastupování zájmů členů a radioklubů v jednotlivých krajích ČR vůči krajským orgánům samosprávy a státní správy ČR a vůči krajským orgánům a složkám jiných subjektů **mohou být ustaveni** krajsí manažeri ČRK.
- 2) Krajsí manažeri jednají na základě plné moci Rady ČRK. Jejich funkční období je totožné s funkčním obdobím Rady ČRK.
- 3) Krajsí manažeri jsou ustavováni volbou, jíž se mohou zúčastnit všichni členové ČRK, kteří mají trvalé bydliště v příslušném kraji. Při volbě má každý člen ČRK jeden hlas. Volba se uskuteční zároveň s volbou delegátů sjezdu ČRK. Může proběhnout korespondenční formou. Zvolen je kandidát, který získal většinu hlasů, nejméně však 20 procent hlasů členů ČRK oprávněných v kraji hlasovat.
- 4) V kraji, kde volba neproběhne, kde žádný kandidát nezískal alespoň 20 procent oprávněných hlasů, nebo kde krajský manažer přestal plnit svou funkci a nebyl zvolen nebo ustaven manažer jiný, **může ustavit** krajského manažera do řádného zvolení Rada ČRK.
- 5) Krajský manažer je činný dnem, kdy je zmocněn plnou mocí Rady ČRK v písemné formě.

§ 4 - Krajské odbočky ČRK

- 1) Odbočka ČRK je zřízena, rozhodne-li se pro to hlasováním nejméně 20 procent členů ČRK, kteří mají trvalé bydliště v příslušném kraji dle krajského zřízení ČR., nebo jsou členy radioklubu ČRK na tomto území.
- 2) Krajská odbočka ČRK rozhoduje o společných záležitostech členů ČRK v příslušném kraji a organizuje společné regionální aktivity radioamatérů ČRK.
- 3) V čele krajské odbočky ČRK stojí krajský manažer ČRK. Členové ČRK oprávnění volit krajského manažera mohou současně s jeho volbou zvolit též výbor krajské odbočky, který je poradním orgánem krajského manažera.
- 4) Výbor krajské odbočky má nejméně 3 členy a schází se zpravidla jednou za tři měsíce. Je oprávněn zřizovat odborné pracovní skupiny a ustavovat odborné manažery.
- 5) Funkční období výboru krajské odbočky je totožné s funkčním obdobím rady ČRK. Výbor je oprávněn doplňovat a rozšiřovat své řady koopci, nejvýše však v rozsahu jedné třetiny počtu členů volených při posledních volbách.

§ 5 - Závěrečná ustanovení

- 1) Tento organizační řád přijal sjezd ČRK dne ... března 2009 a současně zrušil organizační řád ČRK dříve platný. Úkony provedené dle dříve platného

organizačního řádu zůstávají v platnosti, pokud nejsou v rozporu se zákony ČR nebo stanovami ČRK.

- 2) Znění organizačního řádu může být měněno jen usnesením sjezdu ČRK.

Komentář:

Návrh změn stanov a organizačního řádu ČRK je předkládán v situaci, kdy vláda ČR připravuje nový občanský zákoník, jímž má být upraveno i spolčovací právo, čímž dojde ke zrušení dnes platného zákona o sdružování občanů. V současné situaci, kdy návrh občanského zákoníku dosud nebyl projednán parlamentem, je naprosto nejasné, jaká bude jeho konečná podoba. Za těchto okolností je naprosto nevhodné přijmout zásadnější změnu stanov, kterou předpokládá poslední sjezd ČRK, a navržené úpravy jsou proto jen dílčím doplněním a pozměněním obou dokumentů.

Návrh textu stanov a organizačního řádu vychází z následujících zásad:

- a) v maximální míře je zachováno původní znění obou dokumentů i jejich věcný obsah,
- b) z organizačního řádu byla do stanov přesunuta ustanovení, která byla v obou dokumentech duplicitní, případně ustanovení o záležitostech, které se v dlouhodobé praxi osvědčily a ustálily a svým smyslem do stanov patří,
- c) byly zahrnuty některé změny, které měly být schváleny už minulým sjezdem, ale pro nedostatek času k tomu nedošlo,
- d) byly zahrnuty některé změny, o jejichž potřebě rada i členové ČRK diskutovali v průběhu končícího volebního období.

Co je nové, je vysazeno tučně (jako nové ale nejsou označeny věci přenesené z org. řádu, resp. z toho plynoucí jazykové úpravy):

- a) § 1 odst. 1) – mezi poslání ČRK doplněno i „celoživotní vzdělávání“,
- b) § 1 odst. 3) – v deklaraci o zastupování zájmů členů a nečlenů doplněno „společné zájmy“, aby byl vyloučen případný požadavek na prosazování zájmů osobních,
- c) § 2 odst. 1) – přihlášky členů klubů doručuje radě výbor radioklubu, tzn. do radioklubu se nikdo nemůže přihlásit bez vědomí tohoto klubu,
- d) § 3 odst. 4) – sjezd určuje, které členské služby se poskytují bezplatně v rámci úhrady členského příspěvku,
- e) § 4 – zavádí se institut přidružených členů jako reakce na volání členů po finančně nenáročném členství pro rodinné příslušníky,
- f) § 5 odst. 2)–4) přesněji se definuje právní subjektivita klubů a omezuje odpovědnost ČRK za jejich závazky,
- g) § 6 odst. 1) – mezi orgány ČRK se doplňuje opomenutý výkonný výbor,
- h) § 6 odst. 3) – doplněna povinnost orgánů ČRK jednat se členy a kluby rovně a nediskriminačně,
- i) § 6 odst. 5) – přesněji se vymezuje funkční období orgánů a činovníků,
- j) § 7 odst. 4) – do stanov se vnáší klíč účasti členů na sjezdu ČRK, který dosud určovala rada, čímž jsou posíleny demokratické principy v činnosti ČRK,
- k) § 8 odst. 2) – umožňuje se vyšší počet místopředsedů, doplňuje se opomenuté jmenování členů pracovních skupin radou,
- l) § 8 odst. 13) – umožňuje Radě ČRK a Výkonnému výboru ČRK jednat a usnášet se s využitím technických prostředků, např. e-mailu,
- m) § 14 odst. 1) – eliminuje se odpovědnost ČRK jako celku za závazky radioklubů,
- n) § 14 odst. 4) – prevence konfliktu zájmů, jak byla navržena poslednímu sjezdu, ale neprojednána,
- o) v § 3 organizačního řádu se povinnost rady jmenovat krajské manažery ČRK mění na možnost manažery jmenovat.

<9103> 

Stanovy Českého radioklubu (návrh)

K návrhu stanov se můžete vyjádřit před začátkem sjezdu na crk@crk.cz

§ 1 - Všeobecná ustanovení

1) Český radioklub (zkratkou ČRK) je sdružením činným dle zákona o sdružování občanů. Sdružuje zájemce o všechny radioamatérské činnosti a sporty. Jeho posláním je radioamatérská, sportovní, vzdělávací a kulturní činnost a **příspěvek celoživotnímu vzdělávání členů i veřejnosti**. Český radioklub je sdružením nezávislým a nepolitickým.

2) Český radioklub je právnickou osobou. Působí v České republice. Jeho sídlem je Praha.

3) Český radioklub reprezentuje **společné** zájmy svých členů vůči orgánům České republiky a dalších zemí i vůči nevládním organizacím domácím, zahraničním i mezinárodním. Jako člen Mezinárodní radioamatérské unie (IARU) zastupuje ČRK **společné** odborné zájmy radioamatérů České republiky v zahraničí.

§ 2 - Vznik a zánik členství

1) Členem ČRK se může stát bez rozdílu státní příslušnosti a národnosti každý, kdo bude respektovat Stanovy ČRK. K členství se lze přihlásit podáním písemné přihlášky přímo nebo prostřednictvím kteréhokoli radioklubu ČRK. Souhlas s přihláškou zájemce mladšího 15 let musí být na přihlášce doložen podpisem rodiče nebo zákonného zástupce. **Přihlášku podanou prostřednictvím radioklubu ČRK doručí Radě ČRK výbor tohoto radioklubu.**

2) Členy ČRK registruje Rada ČRK. Rada provede registraci po zaplacení příslušných poplatků. Členství vzniká dnem registrace, o čemž Rada ČRK uvědomí žadatele zasláním členského průkazu. Žadatel, jehož registrace byla odmítnuta, má právo odvolat se ke sjezdu ČRK, jehož rozhodnutí je konečné.

3) Členství zaniká

- vzdáním se členství podáním vlastnoručně podepsaného písemného oznámení Radě ČRK,
- neuhrazením členských příspěvků ČRK za dobu delší než jeden rok,
- zrušením členství pro závažné porušení Stanov ČRK,
- úmrtním.

4) O zrušení členství rozhoduje Rada ČRK. Členu musí být písemně oznámeno v předstihu nejméně dvou týdnů projednání a zdůvodnění návrhu. Jeho případné námitky musí být projednány spolu s návrhem. Člen má právo odvolat se proti rozhodnutí o zrušení členství ke sjezdu ČRK, jehož rozhodnutí je konečné.

§ 3 - Práva a povinnosti členů

1) Člen ČRK má právo

- za stanovených podmínek účastnit se činností pořádaných ČRK a užívat členských služeb ČRK,
- předkládat návrhy orgánům ČRK,
- volit a být volen do orgánů ČRK, je-li starší 18 roků.

2) Člen ČRK je povinen

- dodržovat stanovy ČRK,
- dbát zásad radioamatérského ducha, zejména v radioamatérském provozu,
- respektovat usnesení a rozhodnutí orgánů ČRK,
- platit členské příspěvky ve stanovených lhůtách.

3) Členské příspěvky se uhrazují v penězích. Minimální výši částky a způsob úhrady stanoví Rada ČRK. Členové mohou dobrovolně uhradit příspěvek vyšší, případně, nad částku stanovenou Radou ČRK, i v nepeněžní formě. Takové zvýšení svého příspěvku sdělí Radě ČRK.

4) Členu, který neuhradí včas a v plné výši členský příspěvek ČRK, nebudou v příslušném roce poskytovány členské služby až do doby uhrazení příspěvku.

5) Člen ČRK má právo v členských záležitostech a ve věcech týkajících se ČRK jako celku obracet se s podněty a návrhy na orgány ČRK. Sjezd ČRK nemůže rozhodovat o věcech, jež jsou Stanovami ČRK vyhrazeny rozhodnutí radioklubů ČRK (dále RK). Členové a funkcionáři orgánů ČRK a RK mohou být odvoláni jen orgánem, který je volil nebo jmenoval.

6) Členskými službami se rozumí zejména zprostředkování výměny staničních lístků (QSL služba), vydávání časopisu ČRK, organizace radioamatérských závodů a soutěží, kursů, společenských podniků atp. Rozsah členských služeb, **kteřé jsou pro členy bezplatné v rámci úhrady členského příspěvku**, určí sjezd ČRK. Rozsah může být upraven Radou ČRK dle hospodářské situace ČRK. Za poskytnutí jednotlivých členských služeb uhradí jejich uživatelé vedle členských příspěvků ČRK v případě potřeby další poplatky do výše skutečných nákladů na jejich poskytování.

§ 4 - Přidružení členové

1) Přidruženým členem ČRK se může stát **bez rozdílu státní příslušnosti a národnosti každý, kdo chce tímto způsobem vyjádřit podporu cílům a činnosti ČRK a bude respektovat Stanovy ČRK.**

2) Přidružení členové mají v **přiměřeném rozsahu práva a povinnosti členů ČRK s následujícími výjimkami:**

- hradí snížený členský příspěvek,
- členské služby jim nejsou poskytovány bezplatně,
- nemají právo zúčastnit se sjezdu ČRK a volit a být voleni za členy orgánů ČRK a radioklubů ČRK,
- mají právo zúčastnit se schůzí radioklubů ČRK s hlasem poradním.

§ 5 - Složení Českého radioklubu

1) ČRK tvoří

- členové,
- radiokluby Českého radioklubu.

2) **Představitelem právnické osoby Českého radioklubu je Rada Českého radioklubu. Rada má výhradní oprávnění jednat a zavazovat se jménem ČRK jako celku, ve věcech majetkových však jen ve věci majetku, který je ve vlastnictví ČRK jako celku, pokud ze zákona nebo z pravomocného rozhodnutí soudu či správního orgánu neplyne něco jiného.**

3) Členové ČRK se mohou dle vlastního rozhodnutí sdružovat v radioklubech ČRK (zkratkou RK). Rada ČRK není vůči radioklubům ČRK v postavení zřizovatele.

4) Radioklubům ČRK je právnickou osobou Českého radioklubu delegována právní subjektivita. Radiokluby jsou oprávněny jednat a zavazovat se jen svým jménem a jen v rozsahu zavazujícím je samotné. Úkon radioklubu ČRK, jímž by vznikl závazek Českému radioklubu jako celku, jeho členům nebo jinému radioklubu ČRK, je neplatný od samého počátku, pokud ze zákona nebo z pravomocného rozhodnutí soudu či správního orgánu neplyne něco jiného.

§ 6 - Orgány Českého radioklubu

1) Orgány ČRK jsou:

- sjezd ČRK,
- Rada ČRK,
- Výkonný výbor ČRK,**
- Revizní komise ČRK.

2) Činnost orgánů ČRK a vztahy mezi nimi určují Stanovy ČRK a Organizační řád Českého radioklubu, jež schvaluje sjezd ČRK.

3) **Orgány ČRK jsou povinny přistupovat ke všem členům a radioklubům ČRK na principu rovnosti a nediskriminace.**

4) O jednání všech orgánů ČRK je vždy veden zápis obsahující místo a den jednání, program jednání a nejméně závěry učiněné k jednotlivým bodům jednání. S výjimkou sjezdu ČRK zápis obsahuje též jmenovitý seznam účastníků s jejich podpisy. S výjimkou sjezdu ČRK má člen, jehož stanovisko bylo odlišné od rozhodnutí orgánu, prá-

vo na uvedení svého stanoviska v zápisu jednání se stručným zdůvodněním.

5) Funkční období rady ČRK, předsedy ČRK, revizní komise ČRK a jejího předsedy, výborů radioklubů ČRK a jejich předsedů a revizorů radioklubů počíná okamžikem vyhlášení výsledků jejich platné volby a končí okamžikem vyhlášení výsledků další platné volby téhož orgánu. Funkční období orgánů ustavených na určitou dobu končí uplynutím této doby. S koncem funkčního období orgánu končí funkční období a platnost jmenování nebo zmocnění orgánů, organizací a osob, které orgán ustavil, jmenoval nebo zmocnil, pokud zákon nebo platně uzavřené smlouvy nestanoví jinak.

§ 7 - Sjezd Českého radioklubu

1) Sjezd Českého radioklubu je nejvyšším orgánem ČRK.

2) Sjezd ČRK je svoláván pravidelně jedenkrát za čtyři roky. Sjezd musí být svolán do dvou měsíců, žádá-li to nejméně 1/3 členů ČRK nebo Revizní komise ČRK.

3) Sjezd svolává Rada ČRK **vyhlášením zveřejněným ve členském časopisu** v předstihu nejméně dvou měsíců před konáním sjezdu. Zároveň navrhne jednací řád a program sjezdu.

4) Každý člen ČRK má právo se zúčastnit sjezdu ČRK za podmínek určených Stanovami ČRK. Sjezdu se zúčastní s hlasem rozhodujícím:

- a) členové ČRK, kteří se k účasti písemně přihlásili nejméně 30 dnů před konáním sjezdu,
- b) delegáti radioklubů ČRK, kteří byli příslušným radioklubem k účasti písemně přihlášení nejméně 30 dnů před konáním sjezdu, jestliže byli zvoleni členskými schůzemi radioklubů v počtu jeden delegát na každou, i započatou desítku členů příslušného radioklubu,
- c) členové rady ČRK, revizní komise ČRK a krajsí manažeři ČRK.

Členové přihlášení dle písm. a) a b), případně oprávnění dle písm. c), se sjezdu zúčastní výhradně osobně. Zastoupení zmocněncem je nepřipustné.

Delegát radioklubu ČRK je povinen respektovat pokyny, které mu případně udělila členská schůze radioklubu.

Každý z účastníků sjezdu dle písm. a) - c) má při hlasování a volbách jeden hlas.

5) Sjezd ČRK

- a) přijímá Stanovy ČRK a Organizační řád ČRK,
- b) volí předsedu ČRK, čtrnáct členů Rady ČRK a tři členy Revizní komise ČRK,
- c) projednává a schvaluje hospodaření ČRK,
- d) řeší zásadní otázky činnosti ČRK,

e) s konečnou platností rozhoduje o podnětech podaných členy ČRK v členských a jiných záležitostech.

6) Volba předsedy ČRK a členů Rady ČRK je tajná. Návrhy na kandidáty je oprávněn předkládat kterýkoli účastník sjezdu s právem hlasovat včetně kandidatury vlastní. Navržený musí se svou kandidaturou vyslovit souhlas. Do rady jsou zvoleni kandidáti v pořadí podle počtu obdržovaných hlasů až do naplnění celkového počtu. Do funkce předsedy je zvolen kandidát ze samostatné kandidátky, který obdrží největší počet hlasů, nejméně však polovinu hlasů prezentovaných na sjezdu.

7) Sjezd ČRK má právo zrušit nebo změnit kterékoli rozhodnutí a jiné úkony Rady ČRK, jejích orgánů nebo pracovníků, které bylo učiněno v období od posledního sjezdu ČRK. ČRK tím nemůže zbavit závazků, jež Rada ČRK přijala v souladu s těmito stanovami.

§ 8 - Rada Českého radioklubu

1) Rada ČRK je výkonným orgánem ČRK. Uskutečňuje rozhodnutí sjezdů ČRK a přijímá rozhodnutí v záležitostech, jež nejsou vyhrazeny sjezdu nebo jiným orgánům a složkám ČRK. Radu tvoří předseda ČRK a čtrnáct členů rady.

2) Rada ČRK

- a) sestavuje rozpočet a roční závěrečný účet ČRK,
- b) reprezentuje ČRK vůči orgánům státu a dalším subjektům,
- c) řídí a koordinuje systém členských služeb ČRK,
- d) řídí a koordinuje technické, sportovní, organizační a ekonomické záležitosti společné ČRK jako celku a stanoví výši členských příspěvků ČRK,
- e) **volí ze svého středu jednoho nebo více místopředsedů ČRK**, jmenuje tajemníka ČRK, výkonný Výbor ČRK, manažery a další honorované a dobrovolné pracovníky Rady ČRK,
- f) zřizuje odborné pracovní skupiny, **jmenuje jejich vedoucí a členy**,
- g) koordinuje radioamatérské činnosti a práci odborných pracovních skupin,
- h) dle potřeby zřizuje a řídí další orgány rady ČRK,
- i) schvaluje vnitroorganizační předpisy a směrnice ČRK v souladu se zákonem nebo na základě rozhodnutí sjezdu ČRK.

3) Rada se schází nejméně dvakrát ročně, dle potřeby častěji. Zasedání rady svolává tajemník ČRK na pokyn předsedy ČRK nebo na žádost alespoň jedné třetiny členů rady.

4) Zasedání rady se zúčastňuje též tajemník ČRK a dle vlastního uvážení i členové revizní komise, všichni s hlasem poradním.

5) Rada je usnášenischopná, je-li jednání přítomna nejméně polovina jejích členů. Návrh je

přijat, hlasuje-li pro něj nadpoloviční většina přítomných členů. Při rovnosti počtu hlasů rozhoduje hlas předsedy (při jeho nepřítomnosti místopředsedy **řídícího jednání**).

6) Jednání rady ČRK mají právo zúčastnit se s hlasem poradním:

- a) člen Revizní komise ČRK,
- b) tajemník ČRK,
- c) zástupci odborných pracovních skupin rady, jestliže projednávané otázky souvisí s předmětem jejich práce.

7) Snížili-li se během volebního období počet členů rady, doplní se rada vlastním rozhodnutím koopcí. Jestliže by počet kooptovaných členů převyšil jednu polovinu počtu členů rady, bude svolán sjezd ČRK.

8) V čele rady stojí předseda ČRK. Předseda ČRK

- a) je nejvyšším představitelem ČRK,
- b) řídí práci Rady ČRK a **výkonného výboru ČRK** a odpovídá za ni sjezdu ČRK,
- c) spolu s **místopředsedy ČRK** a tajemníkem ČRK je statutárním představitelem ČRK.

9) **Místopředseda, kterého určí předseda ČRK (při nepřítomnosti předsedy Rada ČRK)** zastupuje předsedu ČRK v jeho nepřítomnosti. Nemůže-li předseda ČRK vykonávat svoji funkci, může být rozhodnutím Rady ČRK pověřen výkonem jeho funkce **jeden z místopředsedů**.

10) Rada jmenuje tajemníka ČRK. Tajemník ČRK

- a) řídí práci dobrovolných i honorovaných pracovníků Rady ČRK a odpovídá za ni,
- b) odpovídá za spisovou agendu, účetní evidenci rady a za vnitroorganizační styk, Přímým nadřízeným tajemníka ČRK je předseda ČRK nebo jeho zástupce.

11) Radu zastupují a jejím jménem podepisují vždy společně dva statutární představitelé ČRK dle stanov, není-li dále uvedeno jinak. Jde-li o styk se státními orgány ČR, styk mezinárodní nebo o pracovní právní vztahy, musí být jedním z těchto představitelů předseda ČRK (v jeho nepřítomnosti jeden z místopředsedů ČRK). V jednotlivých jmenovitých případech může rada ČRK zmocnit další zástupce.

12) Výdaje a jiné závazky rady ČRK schvaluje rada ČRK každoročně rozpočtem ČRK. Rada schvaluje též změny rozpočtu a jakékoli výdaje a jiné závazky mimo rozpočet, vždy před jejich uskutečněním.

13) Rada ČRK a Výkonný výbor ČRK mohou jednat a přijímat usnesení též s využitím technických prostředků. Podrobnosti upraví Rada ČRK vnitřním předpisem.

§ 9 - Výkonný výbor ČRK

1) Výkonný výbor uskutečňuje rozhodnutí rady ČRK a vede běžnou agendu ČRK.

2) Výkonný výbor ČRK jmenuje Rada ČRK. Za členy jmenuje předsedu ČRK a nejméně čtyři další členy rady. Rada stanoví náplň činnosti, kompetence a odpovědnost výkonného výboru a jeho jednotlivých členů.

3) Výkonný výbor zasedá zpravidla jedenkrát měsíčně. Zasedání svolává tajemník ČRK na pokyn předsedy ČRK nebo na žádost alespoň jedné třetiny členů rady. Svolání se oznamuje všem členům rady a Revizní komise ČRK. Hlasování při zasedání výboru se mohou zúčastnit všichni členové rady, a jeho jednání s hlasem poradním tajemník ČRK, členové Revizní komise ČRK a vedoucí odborných pracovních skupin rady.

4) Návrh je přijat, hlasuje-li pro něj nadpoloviční většina přítomných členů rady ČRK. Při rovnosti počtu hlasů rozhoduje hlas předsedy ČRK nebo místopředsedy řídicího jednání.

§ 10 - Odborné pracovní skupiny Rady ČRK

1) Odborné pracovní skupiny zřizuje Rada ČRK jako své poradní orgány. Jejich členy jmenuje Rada ČRK a mohou jimi být i nečlenové ČRK.

2) Skupinu vede a za její činnost odpovídá vedoucí pracovní skupiny jmenovaný Radou ČRK.

3) Skupina se schází dle potřeby, dle rozhodnutí vedoucího nebo na pokyn Rady ČRK nebo Výkonného výboru ČRK.

4) Rada ČRK nebo z jejího pověření Výkonný výbor ČRK mohou pracovní skupinu zmocnit k jednání s mezinárodními organizacemi nebo státními orgány ČR v odborných záležitostech, jež jsou předmětem její činnosti. Vedoucí skupiny je v takovém případě povinen jednání průběžně konsultovat s předsedou ČRK a řídit se jeho pokyny. Závěry a písemná dokumentace jednání budou bez prodlení předloženy pověřujícímu orgánu ČRK.

§ 11 - Revizní komise Českého radioklubu

1) Revizní komise ČRK je nezávislým orgánem kontrolujícím hospodaření rady ČRK.

2) Komise je volena sjezdem ČRK a je mu odpovědna za svoji činnost. Způsob volby Revizní komise ČRK je shodný se způsobem volby Rady ČRK. Komisi tvoří předseda a dva členové. Předsedu revizní komise volí komise ze svého středu. Členství v revizní komisi je neslučitelné s členstvím v Radě ČRK. Počet členů komise může být doplněn koopcí o nejvýše jednoho člena. Koopci provádí Rada ČRK.

3) Revizní komise ČRK

a) schází se nejméně dvakrát ročně ke kontrole hospodaření Rady ČRK,

b) informuje Radu ČRK o výsledcích revizní činnosti,

c) podává písemnou revizní zprávu sjezdu ČRK za volební období.

4) Revizní komise je usnášeníschopná, jsou-li přítomni alespoň dva členové. Při rovnosti hlasů rozhoduje hlas předsedy komise.

5) Závěry provedených revizí musí být zpracovány písemně a předloženy všem členům Rady ČRK.

§ 12 - Radiokluby Českého radioklubu

1) Radioklub ČRK musí tvořit nejméně tři zletilí členové ČRK. Zásady nabytí a pozbytí členství v RK stanoví členská schůze RK; rozhodnutí členské schůze o členství v RK je konečné. Nabytím nebo pozbytím členství v radioklubu ČRK není ovlivněno členství člena v ČRK.

2) Radiokluby ČRK registruje a eviduje rada ČRK. Radioklub vzniká dnem registrace radou ČRK. Rada zaregistruje radioklub ČRK, jestliže o registraci požádají společně nejméně tři zakládající členové radioklubu. Registraci nabývá radioklub ČRK právní subjektivity delegované Českým radioklubem.

3) Nejvyšším orgánem RK je členská schůze. Členské schůze mají právo zúčastnit se všichni členové RK. Členskou schůzi svolává výbor RK nejméně jedenkrát ročně. Výbor je povinen oznámit konání schůze stejným způsobem všem členům RK. Členská schůze musí být svolána, požádá-li o to nejméně 1/3 členů RK nebo revizor RK.

4) Členská schůze radioklubu řeší otázky práce RK, jež jí přísluší dle těchto stanov nebo které si svým rozhodnutím vyhradí. Nejméně jedenkrát za dva roky volí předsedu RK a členy výboru RK. V RK, které obhospodařují finanční prostředky nebo jakýkoli jiný majetek, je volen též revizor RK.

5) Členská schůze je usnášeníschopná, je-li přítomna alespoň polovina členů RK. Rozhoduje prostá většina hlasů přítomných členů RK. Při volbách se uplatní ustanovení § 3 odst.1) písm. c) těchto stanov.

6) Členská schůze volí výbor RK, který je výkonným orgánem RK; schůze stanoví počet členů výboru. Výbor rozhoduje o záležitostech RK, jež nejsou vyhrazeny členské schůzi. V čele výboru stojí předseda RK, který je za jeho práci odpovědný členské schůzi.

7) Revizor RK je nezávislým kontrolním orgánem, který kontroluje hospodaření RK. Je odpovědný členské schůzi, má právo zúčastnit se jednání výboru RK s hlasem poradním.

8) Radiokluby jsou oprávněny rozhodnutím členské schůze stanovit vlastní členské příspěvky, případně poskytovat vlastní členské služby. V takovém případě se uplatní ustanovení § 3 odst.3) a 6) těchto stanov.

9) Radioklub ČRK zaniká rozhodnutím členské schůze nebo zrušením registrace radou ČRK, klesne-li počet členů pod mez určenou odst. 1). Rozhodnutím rady o zrušení registrace radioklubu pozbývá radioklub právní subjektivity delegované ČRK, o čemž budou radě známi představitelé radioklubu, případně i jiné dotčené osoby či orgány, bez prodlení písemně vyrozuměni.

§ 13 - Součinnost

1) Český radioklub spolupracuje na základě smluv a dohod s dalšími radioamatérskými sdruženími v České republice a dalšími subjekty sídlícími v ČR i v zahraničí. Smlouvami nesmí být

a) porušena svrchovanost a nezávislost právní osoby ČRK,

b) poškození nebo znevýhodnění členové ČRK,

c) ovlivněna nepolitičnost ČRK,

d) přijaty závazky neslučitelné s posláním ČRK podle stanov nebo dle zákona.

2) O členství jiných subjektů v ČRK jako celku a o členství ČRK jako celku v jiných sdruženích občanů rozhoduje sjezd ČRK, neurčují-li stanovy ČRK něco jiného.

§ 14 - Hospodaření Českého radioklubu

1) Každý z radioklubů ČRK hospodaří samostatně k vlastní odpovědnosti a jeho majetek je jeho vlastnictvím, pokud ze způsobu nabytí neplyne něco jiného. Český radioklub jako celek ani členové ČRK neodpovídají za závazky vzniklé jednotlivým radioklubům ČRK, pokud rozhodnutí sjezdu ČRK nebo Rady ČRK nestanoví v jednotlivých případech jinak.

2) Český radioklub jako celek a jednotlivé radiokluby ČRK

a) nabývají, obhospodařují a zcizují majetek všemi způsoby, které připouští právní řád České republiky,

b) v mezích zákona mohou zřizovat podnikatelské subjekty nebo být jejich společníky, spoluvlastníky, podílíky nebo akcionáři.

3) Radiokluby ČRK mají právo vystoupit z ČRK i s majetkem, který je jejich vlastnictvím, čímž nejsou dotčeny jejich ostatní závazky vůči ČRK a dalším osobám.

4) Každý člen kteréhokoli orgánu ČRK při hlasování orgánu o výdajích, zakázkách, zástavách, zárukách a závazcích, nebo o převodech, nájmech, půjčkách nebo výpůjčkách majetku, který orgán spravuje, je povinen před hlasováním orgánu oznámit případnou skutečnost, že je v jakémkoli vztahu k subjektu, v jehož prospěch nebo k jehož tíži hlasování směřuje. Takový člen je povinen zdržet se příslušného hlasování. V pochybnostech rozhodne o jeho právu hlasovat orgán hlasováním, z něž je takový člen vyloučen, a při němž rovnost hlasů znamená zamítnutí práva hlasovat. O splnění oznamovací povinnosti a o zdržení se hlasování bude proveden záznam v zápisu jednání. Při porušení uvedené oznamovací povinnosti je orgán oprávněn zrušit usnesení dosažené příslušným hlasováním od samého počátku. Je-li do výsledků hlasování započten jinak, než jako zdržení se hlasování, hlas osoby, která byla povinna se hlasování zdržet, je hlasování neplatné od samého počátku.

§ 15 - Zánik Českého radioklubu

- 1) Český radioklub zaniká:
 - a) usnesením sjezdu ČRK,
 - b) v souladu se zákonem České republiky.
- 2) Zanikne-li ČRK dle odst. 1) písm. a), učiní sjezd rozhodnutí o majetku, které vykoná Rada ČRK a výbory RK jako likvidační orgány až do vyrovnání všech majetkových práv a povinností a ostatních úkonů.
- 3) Zanikne-li ČRK dle odst. 1) písm. b), budou jeho závazky vypořádány za každého nositele právní subjektivity samostatně do výše hodnoty majetku náležícího tomuto subjektu. Zbylý majetek ČRK náleží rovným dílem všem členům registrovaným Radou ČRK ke dni zániku.

4) Zanikne-li ČRK způsobem neuvedeným v odst. 1), náleží jeho majetek rovným dílem všem členům registrovaným Radou ČRK ke dni zániku.

§ 16 - Závěrečná ustanovení

1) Členství členů a radioklubů vzniklé dle předchozích stanov ČRK zůstává beze změny v platnosti. Rozhodnutí předchozích sjezdů ČRK a rozhodnutí v minulosti přijatá radou ČRK zůstávají v platnosti. Dnem přijetí těchto stanov se znění těchto rozhodnutí samočinně upravuje v souladu s těmito stanovami.

2) Tyto stanovy schvaluje sjezd Českého radioklubu s platností ke dni ... března 2009, současně se ruší stanovy ČRK a jejich dodatky dříve platné.

<9106>🌐

Soukromá inzerce

Prodám TCVR Teltow 215c (pásmo 3,5-7-14-21-28 MHz, CW/SSB), cena dohodou. Osobní odběr nutný - K. Vary. Tel. 721 248 010.

Prodám KV antény Cushcraft A3S (3 el. 14/21/28 MHz) a A3WS (3 el. 18/24 MHz) ve velmi dobrém stavu. Cena 5800 Kč za kus, komplet za 10000 Kč, osobní odběr. Tel. 604 937 735.

Prodám anténní tuner MFJ-16010, 1,8-30 MHz, 100 W, výrobek USA, atest (1000 Kč); filtr - dolní propust proti rušení TV MFJ702-B, 1,5-30 MHz, 200 W, výrobek USA, atest (400 Kč); aut. PA 145 MHz, 13,5 V, 15 W, HM (400 Kč). Tel. mobil po 19. hod. 737 950 464.

Kdo repasuje případně odprodá baterii CGR-V14 do videokamery (VZ 55)? Prodám nový USB modem MVH 110H, cena dohodou. Volejte 223 007 935 nebo 721 957 137.

Marcela Šrůtová, arob@cstv.cz

ROB – hon na lišku aneb trocha historie nikoho nezabije

Články na webu Asociace ROB i Wikipedie začínají stejnými slovy: Před lety soutěžní klání radioamatérů známé jako „hon na lišku“, dnes sport se všim všudy ... Starší generace ví a zná, ale co radioamatérská omladina – opravdu ví, v čem spočívá princip tohoto sportu?

Základem je s pomocí přijímače a mapy vyhledat stanovený počet kontrol (vysílačů) pokud možno v ideálním pořadí a v co nejkratším čase. V mapě má závodník zakreslen pouze start a cílový maják, vše ostatní závisí na jeho práci s přijímačem a schopnosti přesného zaměření. Soutěží se na dvou pásmech – 80 m (3,5 MHz) a 2 m (144 MHz). Na ovládání přijímače je složitější „osmdesátka“ – směr vysílače je nutné zaměřit pomocí feritové a pak prutové antény, dohledání kontrol ale většinou nedělá problémy ani začátečníkům. Naproti tomu jednodušší „dvoumetr“ s jedním přímým měřením má své úskalí v podobě chování signálu v členitém terénu – slabší slyšitelnost za kopci nebo odrazy od protějších a sousedních svahů. Při závodě 5 kontrol vysílá na stejné frekvenci v pětiminutovém intervalu (tzn. každá vysílá 60 sekund a pak 4 minuty mlčí). A délky trati? Na klasickém mistrovství asi 10 km pro muže s časem vítěze okolo hodiny.

Hon na lišku v éře Československa – Mistrovství Evropy 1961–1977, Mistrovství světa 1980–1992

Přes třicet let se naše reprezentace rekrutovala ze společné nejprve liškařské a později radioorientačké základny Čechů a Slováků. Na první mistrovství Evropy před více než 40 lety vzpomenu jen opravdu pamětníci – ko-

nalo ve Švédsku v roce 1961 v okolí Stockholmu za účasti 59 závodníků z 10 států (včetně družstva Československa), druhý závod v pásmu 144 MHz absolvovalo ale pouze 11 radioamatérů. První individuální československou medaili získal Boris Magnusek v roce 1963 na 3. mistrovství Evropy.

Koncem sedmdesátých a začátkem osmdesátých let docházelo ke stále častějším kontaktům mezi evropskými a asijskými závodníky a bylo jen otázkou času, kdy se všichni společně utkají v bojích o titul mistra světa. Poprvé se tak stalo v září roku 1980 v Polsku. V konkurenci závodníků 11 zemí dosáhl vynikajícího úspěchu na dvoumetru čs. reprezentant Mojmir Sukenik (OK2UMO), který absolvoval 7 km tratě v čase pod 40 minut, zvítězil a stal se hrdinou 1. Mistrovství světa.



Mistrovství světa 1984 Norsko: vzadu Mojmir Sukenik OK2UMO, Miroslav Šimáček, Šárka Koudelková, Zdena Vondráková, Karel Koudelka OK1-MAO, vpředu: Boris Magnusek, Jaroslav Zach, Jiří Šuster.

Rádiový orientační běh - novodobá historie

Rozpadem Sovětského svazu, Československa a Jugoslávie se značně zvýšil počet startujících zemí a dá se říci, že rokem 1993 začíná novodobá historie ROB. Po patnáctiletém přerušení (8. ME proběhlo v r. 1977 v Makedonii) se podařilo na tradici navázat. Česká republika uspořádala 9. šampionát v Milovech, povedlo se nejen dobře zorganizovat závody na odpovídající mezinárodní úrovni, ale také zúročit sportovní výsledky našich reprezentantů ziskem 12 cenných kovů.

Porovnání sil mladých závodníků do 15 let až do roku 2000 chybělo. Stejně jako v případě obnovení mistrovství Evropy je iniciátorem tohoto pokroku v ROB opět Česká republika. Kroměříž hostí na 1. mistrovství Evropy žáků 67 závodníků z 11 evropských států. Mezinárodní unie IARU a její komise ARDF tuto aktivitu přivítala a podpořila, v roce 2008 se konalo již 9. MEZ v Moldávii.

Úspěšný rok 2008 – vyhlášení nejlepších sportovců ROB:

Z Mistrovství světa ROB v jihokorejském Hwa-seongu i z Mistrovství Evropy žáků v Moldávii přivezli Češi řadu medailí (viz články v loňském ročníku Radioamatéra). V listopadu proběhlo vyhlášení ankety „Nejlepší závodník ROB roku 2008“. Vítězkou hlavní kategorie ankety se stala Veronika Krčálová (SZTM ROB Pardubice), nejlepším juniorem byl zvolen Marek Mysliveček (Radioklub OK1KYP Praha), veteránem roku Jitka Šimáčková (SZTM ROB Pardubice) a objevem roku Jakub Lněnička (SZTM ROB Pardubice).

<9104>🌐

Ing. Miloš Prostecký, OK1MP, ok1mp@volny.cz

Konference IARU Region 1

Cavtat, 16.–21. listopadu 2008

21. řádná konference IARU Region 1 se konala 16. až 21. listopadu 2008 v chorvatském Cavtatu. Český radioklub na této konferenci zastupovali OK1MP, OK1PI, OK2BWN (AROB) a OK2ZI.

Konference byla slavnostně zahájena v neděli 16. listopadu. Po úvodních proslovech byla provedena volba komisí C2 – finanční a pověřovací a C6 – volební; dále proběhla volba vedoucího komise C3. Do sedmičlenné komise C2 byl zvolen OK1MP. Následovalo losování zástupců pěti organizací, kteří následně projednávali nominace na G2BVN (Roy Steven) Trophy.

Výsledky, které přijalo závěrečné plenární zasedání, jsou zveřejněny v dvacetistránkovém dokumentu *Final Plenary Minutes.pdf*, který zájemci naleznou na webu ČRK na adrese http://www.crk.cz/FILES/CT08_CAVTAT_FINAL.PDF.

V závěru úvodního zasedání bylo konstatováno, že na konferenci je registrováno 40 národních organizací a dalších 12 je zastoupeno proxy. Poté byla postupně projednávána doporučení jednotlivých komisí. V následujícím textu uvádím jen ta nejdůležitější, která byla na závěrečném plenárním zasedání schválena.

Doporučení Komise C2 – finanční a pověřovací

CT08_C2_Rec02: Přijímá auditovanou finanční zprávu CT08_C2_03.

CT08_C2_Rec06: Schvaluje rozpočet upravený komisí C2.

Doporučení Komise C3 – administrativní a organizační

Poznámka: Doporučení, která se týkala schválení vedoucích pracovních skupin a koordinátorů, byla projednána v příslušné části programu.

CT08_C3_Rec03: Dokument CT08_C3_19. Sekretář je oprávněn doplnit tabulku 1 v Bye-Law o požadavek, aby dokumenty konference byly doručeny sekretariátu nejpozději čtyři měsíce před začátkem konference, a aby

byly dosažitelné na webu IARU nejméně tři měsíce před konferencí. Členské organizace budou o možnosti stažení dokumentů informovány e-mailem. Toto nahrazuje stávající požadavky.

CT08_C3_Rec05: Přijímá se stanovení vztahů pro pracovní skupiny, jak je uvedeno v CT08_C3_17.

CT08_C3_Rec22: Nové EC se ukládá vyvinout nové webové stránky IARU Region 1, které by odrážely současnou nejlepší praxi a byly by založeny na již vzniklých plánech, vycházejících z CT08_C3_25.

CT08_C3_Rec25: Dokument CT08_C3_28. QSL manažéři DX expedic, DXCC, IOTA nebo ostatní stanice berou ohled na „Kodex praxe pro QSL manažéry“ tak, jak je popsán v kapitole 7.5 IARU HF Handbooku. Je doporučováno, aby DX expedice navíc k požadavkům direkt přijímaly QSL i přes buru. Je-li to těžce uskutečnitelné, doporučuje se DX expedicím zřídit QSL manažéra v zemi, kde to možné je. Doporučuje se dobrovolná podpora expedic.

CT08_C3_Rec27: Dokument CT08_C3_46. Organizátoři závodů budou požádáni, aby nahradili reporty (RST) něčím jiným, méně předvídatelným, a tím zlepšili zručnost operátorů.

CT08_C3_Rec27: Dokument CT08_C3_51: Komise doporučuje, aby – pokud je to možné, byla v závodech zavedena kategorie pro „mladé a nováčky“. Podrobnosti jsou závislé na pořadatelích.

CT08_C3_Rec44: a) Region 1 schvaluje IARU Rezoluci 08-01; b) příručka ON4UN/ON4WW o etice a provozní praxi bude publikována na internetových strán-



kách členských organizací, a kde je to možné, bude v národním jazyce vydána i v papírové formě a prostřednictvím členských organizací jí bude dáno maximum publicity.

Poznámka: česká verze se nachází na <http://crk.cz/CZ/EBOOKSC.HTM>.

Následně byla vyhlášena **volba funkcionářů EC** (čísla v závorkách znamenají počet hlasů):

Prezident:

Hans Blondeel Timmerman, PB2T (41)
Colin Thomas, G3PSM (4)
Hrane Milosevic, YT1AD (4)

Hans Blondeel Timmerman, PB2T, byl zvolen prezidentem.

Sekretář:

Dennis Green, ZS4BS (40)
A. A. Padín de Pazos, EA1QF (9)
Dennis Green, ZS4BS, byl zvolen sekretářem.
Mustapha Diop, 6W1KI, byl jednomyslně zvolen **vice-prezidentem** a Andreas Thiemann, HB9JOE, **pokladníkem**.

Doporučení Komise C4 – KV

CT08_C4_Rec08: 18 130 kHz se schvaluje jako centrum aktivity QRP SSB v IARU Region 1.

CT08_C4_Rec09: 24 950 kHz se schvaluje jako centrum aktivity QRP SSB v IARU Region 1.

CT08_C4_Rec10: 3 630 kHz, 7 070 kHz, 14 130 kHz, 21 180 kHz a 28 330 kHz se schvalují jako centra aktivity digitálního hlasu v IARU Region 1 s cílem harmonizace s Region 2 a 3.

CT08_C4_Rec11: 18 150 kHz a 24 960 kHz se schvalují jako centra aktivity digitálního hlasu v IARU Region 1 a že IARU Region 1 navrhne společně s Regiony 2 a 3, aby tyto kmitočty byly přijaty a harmonizovány.

CT08_C4_Rec13: Pro Region 1 byl přijat bandplán pro 40 m.

Poznámka Tento bandplán byl již uveřejněn dříve na <http://www.crk.cz/CZ/AKTZC.HTM> a je otištěn na stránce 25 tohoto čísla časopisu Radioamatér.

CT08_C4_Rec14: REC/99/LH/C4.6 a REC/02/SM/C4.12 se ruší a Region 1 bandplán pro pásmo 136 kHz bude upraven následovně:

Kmitočet (kHz): 135,7–137,8
Max. šíře pásma (Hz): 200

Preferované módy a použití: CW, QRSS a úzkopásmové digitální módy

S tímto plánem je spjata poznámka Radiokomunikačního řádu 5.67B, která vyjmenovává některé arabské země, ve kterých amatérská služba toto pásmo nemůže používat.

CT08_C4_Rec16: Komise doporučuje, aby národní organizace prověřily a do svých podmínek KV závodů, které organizují, zařadily údaje o použitých kmitočtech, a aby EC Region 1 přiměla ostatní regiony k přijetí obdobných pravidel.

CT08_C4_Rec17: IARU Region 1 naléhá na členské organizace, aby motivovaly své členy, aby obsluhovali svá zařízení na principech NIB (neinterferenčním) za účelem snížení úmyslného a zloúmyslného rušení.

Doporučení Komise C4 – VKV/UKV/mikrovlnná

CT08_C5_Rec09: Dokument CT08_C5_24. Národní organizace nechť jsou podníceny k vybudování vícepásmových majáků v VKV rozsahu přibližně 3 až 70 MHz.

CT08_C5_Rec10: Dokument CT08_C5_24: Vybudované majáky nechť mají, pokud je to mož-

né, signály v okolí 40 MHz a 60 MHz.

CT08_C5_Rec11: Dokument CT08_C5_24. Radioamatéři jsou vyzýváni, aby vybudovali automatické monitorovací stanice a výsledky předávali radioamatérské komunitě.

CT08_C5_Rec12: Dokument CT08_C5_24. Necht' je přijat společný vysílací formát, což pomůže při příjmu těchto multifrekvenčních majáků.

CT08_C5_Rec20: Dokument CT08_C5_07. Bandplán byl upraven tak, aby uváděl volací kmitočty digitálního hlasu:

50 MHz	50,630 MHz,
145 MHz	145,375 MHz,
435 MHz	433,450 MHz,
1296 MHz	1297,725 MHz.

CT08_C5_Rec21: Dokument CT08_C5_15 a CT08_C5_22. Zrušit výhradní úsek pro EME 144,00 až 144,035 MHz,

v kolonce bandplánu „**POUŽITÍ**“ zrušit:

144,120–144,150 MHz FAI & EME MGM (JT65),

144,150–144,160 MHz FAI & EME aktivita SSB,

v poznámce bandplánu v sekci 2 „**POUŽITÍ**“ zrušit možnost použití 144,140–144,160 MHz jako alternativního EME pásma,

v poznámce bandplánu v sekci 2 „**POUŽITÍ**“ přidat EME aktivita používající MGM je možná mezi 144,100–144,160 MHz,

přidat do sloupce **POUŽITÍ** bandplánu úsek 144,000–144,100 MHz, ukazující CW včetně CW EME.

CT08_C5_Rec23: Dokument CT08_C5_23. V kolonce 145 MHz IARU Region 1 bandplánu „**POUŽITÍ**“ zrušit:

a) alternativní pásmo pro MGM 144,160–144,180 MHz,

b) alternativní MGM volací kmitočty 144,170 MHz.

CT08_C5_Rec24: Dokument CT08_C5_13.

1. Upravuje bandplán pásma 23 cm (použití) následovně:

a) 1296,500 MHz – centrum aktivity obrazových módů (SSTV, Fax atd),

b) 1296,600 MHz – centrum aktivity úzkopásmových datových módů (MGM, RTTY atd.),

c) 1296,600–1296,700 MHz – výstup lineárních transpondérů.

2. Povolit 1296,700–1296,800 MHz pro použití k alternativním účelům.

CT08_C5_Rec26: Dokument CT08_C5_18. Bandplán pro 3,4 GHz upravuje:

a) úsek pro majáky 3400,8–3400,995 MHz, použití: pouze majáky za účelem sledování šíření,

b) úsek pro všechny módy 3402–3410 MHz, použití: plánován družicový downlink.

CT08_C5_Rec28: Dokument CT08_C5_25. Doporučuje:

1. V pásmech 23 cm až 24 GHz, úsek x,750–x,800 MHz každého úzkopásmového segmentu může být národními organizacemi použit pro místní majáky (10W ERP max).

2. Poznámává: použití x,800–x,995 MHz majáky za účelem šíření v kolonce použití v úzkopásmových úsecích IARU bandplánů pásem 3,4, 5,7, 10 a 24 GHz. Např. 3400,800–3400,995 MHz – pouze majáky za účelem šíření.

3. Včlenit

1) do IARU-R1 bandplánů podobné poznámky použití,

2) jak je uvedeno níže: 10368,750–10368,800 MHz – místní majáky, 10W ERP max, 10368,800–10368,995 MHz – pouze majáky za účelem šíření.

4. Místní majáky nemusí být koordinovány IARU, ale národní organizace necht' to sdělí IARU R1 majákovému koordinátorovi.

5. Že text úseku 10 IARU-R1 VHF Handbooku bude doplněn o návrh směrnice pro místní majáky z dokumentu CT08_C5_25.

CT08_C5_Rec37: Dokument CT08_C5_37. Doporučuje se, aby

všechny organizace IARU Region 1 požadovaly, aby následující další pásmo pro amatérskou družicovou službu byla studována a zvažována, možná vcelku, jako možné téma pro budoucí WRC:

50–51 MHz,
1240–1250 MHz,

2300–2330 MHz,
2390–2400 MHz,
3400–3410 MHz,
5650–5670 MHz (v současné době pouze Země -> vesmír),
10350–10400 MHz.

Volba normálních členů EC

Číslo v závorkách znamená počet hlasů).

Hani Raad, OD5TE (39),
Betty Magnin, F6IOC (36),
Nikola Percin, 9A5W (33),
Panayot Danev, LZ1US (32),
Colin Thomas, G3PSM (24),
Hans Johansson, SM0IMJ (19),
A. A. Padin de Pazos, EA1QF (10),
Afif Benlagja, 7X2RO (7).
OD5TE, F6IOC, 9A5W, LZ1US a G3PSM byli zvoleni za členy EC.

Rozhodnutí

CT08_C3_Rec08: Christian Verhott, OZ8CY, byl znovu jmenován vedoucím EMC WG.

CT08_C3_Rec11: Thilo Kootz, DL9KCE, byl jmenován vedoucím EUROCOM WG.

CT08_C3_Rec12: Wolfgang Hadel, DK2OM, byl znovu jmenován IARU MS koordinátorem na příští tři roky.

CT08_C3_Rec13: Oliver Tabakovski, Z32TO, byl znovu jmenován vedoucím HST WG na příští tři roky.

CT08_C3_Rec31: Hans Welens, ON6WQ, pokračuje jako vedoucí STARS příští tři roky.

CT08_C3_Rec36: Greg Mossop, G0-DUB, byl jmenován koordinátorem nouzového provozu.

CT08_C3_Rec39: Rainer Floesser, DL5NBZ, byl jmenován vedoucím Region 1 ARDF WG.

CT08_C3_Rec41: Rizkallah Azrak, OD5RI, byl znovu jmenován vedoucím IPHA na příští tři roky.

CT08_C3_Rec42: Gaston Bertels, ON4WF, byl znovu jmenován vedoucím ARSPEX WG.

CT08_C4_Rec18: Ulrich Mueller, DK4VW, byl zvolen vedoucím KV komise.

CT08_C5_Rec39: Michael Kastelic, OE1MCU, byl zvolen vedoucím komise C5.

Bob Whelan, G3PJT, byl jmenován vedoucím RRWG.

Martin Harrison byl znovu jmenován koordinátorem KV majáků.

Colin Thomas, G3PSM, byl jmenován vedoucím ERC.

Volba místa příští konference v roce 2011

Jižní Afrika 22 hlasů

Španělsko 15 hlasů

Anglie 10 hlasů

Konference v roce 2011 se tedy bude konat v Sun City v Jižní Africe.

Roy Stevens Trophy byla udělena Donu Beattie, G3BJ, sekretáři IARU Region 1 v letech 2002 až 2008.

Medaile Region 1 obdrželi Hans Ehlers, DF5UG a Max Raicha, 5Z4MR při ukončení jejich dlouholeté činnosti v EC.

Na závěr plenárního zasedání Ole Garpestad, LA2RR, poděkoval HRS za práci při přípravě konference i během ní a zasedání ukončil.

<9102>🌐

1,20m mast segments
low-cost, stable and weatherproof

www.tecadi.de

green glass-fibre plastic (also Aluminium)
1,20m x 35mm x 3mm wall thickness

**perfect for fieldday, DXpedition,
for hanging wire-antennas & more**

Jiří Kubovec, OK1AMU, ok1amu@gmail.com

1000 QSL od DIG

Jednou z podmínek žádosti o nejvyšší DIG 1000 TROPHY je vlastnictví minimálně 1000 QSL za spojení s DIG členy. Pro některé zájemce, kteří jsou ve finální fázi práce na této krásné trofeji, jde o „poslední schůdek“, který musí zdolat. Jsou i tací, kteří považují takový požadavek za nesmyslný a zbytečný. Avšak všichni víme, že pouze vydavatelé diplomů, plaket a trofejí tohoto typu jsou oprávněni stanovit podmínky, za jakých tato ocenění udělí. Lze citovat slova slavného Čecha Járy da Cimrmana „... můžeme naříkat, protestovat, nadávat, brečet, ale to je také to jediné, co můžeme dělat“. Je lépe se soustředit na možnosti, jak k oněm touženým 1000 QSL přijít. Nejde o jednoduchou práci, ale dá se zvládnout. Pokusím se naznačit, jak na to.

Podíváme-li se na seznam DIG členů, který čítá v současné době (se silent key's – a ti se v žádosti samozřejmě počítají) více než 6000 členů, vidíme, že kromě mateřské země klubu jsou poměrně silné odbočky v České republice, Rakousku, Nizozemí, Rusku, Ukrajině a Japonsku. Bohužel japonské členové se akcí DIG účastní pouze sporadicky, je tedy dobré zaměřit se na QSO s ostatními početnými národními entitami. Spoléhat na náhodu, že v tom či onom QSO narazím na DIG člena, je ztráta času.

Ostatně máme širokou škálu možností:

- účast ve středeční DIG–CW Rundě,
- účast ve čtvrteční DIG–SSB–Rundě,
- účast v klubových PARTY v březnu (nejbližší závod bude 14.–15. 3. 2009 SSB), dubnu (11.–12. 4. 2009 CW) a květnu (9. 5. 2009 VKV),
- účast v krátkodobých závodech DIG: Fruhejahr Contest (3. 6. 2009 CW, 4. 6. 2009 SSB), Geburtstag Contest 7. 10. 2009 CW, 8. 10. 2009 SSB),
- účast na radioamatérských setkáních, zejména v Holicích (srpen) a Strojeticích (září),
- účast v každoročních závodech, kde se dá předpokládat velká účast DIG členů (třeba říjnový WAG Contest),
- a konečně o trochu finančně náročnější účast na mezinárodních DIG setkáních – to nejblíže proběhne poblíž města Regensburg ve dnech 11.–14. 6. 2009; podotýkám, že jde o QTH svou blízkostí velice výhodné pro OK–radioamatéry. Potažmo setkání příznivých klubů „Diplom Sammler Waterkant“ (DSW) a „Holzhammer–Club“. O prvním klubu již padla zmínka, klub druhý má řadu diplomů, kterým dominují dřevěná kladívka a kladiva.



Protože se mi líbí terminologie Radka OK1FHI, domnívám se, že pro žadatele je „nejvýživnější“ účast v klubových závodech, ať výročních, či krátkodobých.

Kapitolou samou pro sebe jsou DIG–setkání, kde si přijdou na své zájemci u části VKV–DIG–diplomů, díky rodinným klanům ti, kteří touží po Familia Awardu, ale největší bonus poskytuje zájemcům tzv. DOK–burza, organizovaná zpravidla předposlední den setkání. V minulých člancích na toto téma již byla zmínka, že burza probíhá výhradně na VKV a další výhodou je okamžitá výměna QSL přímo na místě, tudíž odpadá ono zdoluhavé čekání typu „přijde–nepřijde“ via bureau.

Z výše uvedeného vyplývá, že zájemci o získání DIG 1000 TROPHY musí být klubově aktivní, což splní účastí v akcích, o kterých byla řeč. Sám klub má eminentní zájem odměňovat právě tyto své členy. Dalším oceněním jejich trpělivé práce je i to, že tato trofej se uděluje zdarma. Ovšem za podmínky, že si ji nositel osobně převezme na DIG–setkání. Jiné předání je zatím vyloučeno. Protože nositelé této trofeje z OK jsou po DL největší skupinou, snad tato informace trochu pomůže těm dalším v takové míře, aby si OK značka svou výbornou pozici v DIG udržela.

<9113>🌐

POZOR: nový web DIG sekce v OK je
<http://ol5dig.nagano.cz>

Silent Key

Josef Martinek, OK2VTD

23. prosince 2008 zemřel po těžké nemoci ve věku 66 let Josef Martinek, OK2VTD, člen znojemského radioklubu. Kdo jste ho znali, vzpomeňte.

Za kolektiv RK OK2KZO Vláda, OK2UXO

Otto Růžička, OK2OK

Po krátké zákeřné chorobě zemřel 25. 11. 2008 ve věku 64 let Otto, OK2OK. Vzpomeňte zaníceného radioamatéra a kamaráda.

Emil OK2WD, Ruda OK2XAG

Antonín Šrámek, OK1AAD

Dne 18. října 2008 zemřel ve věku 66 let Antonín Šrámek, OK1AAD z Kralovic. Odešel čestný, poctivý a upřímný kamarád. Kdo jste ho znali, věnujte mu s námi vzpomínku.

Pavel Tomáš, OK1DFR

Antonín Kříž, OK1MG

5. ledna 2009 nás zastihla zpráva z těch smutných. Skončila se cesta jednoho z našich nejvýznamnějších radioamatérů, Tondy Kříže, OK1MG. Člověka, který byl zcela oddán svému celoživotnímu zájmu o radioamatérství v tom nejlepším slova smyslu. Jeho výjimečné osobní vlastnosti se promítaly do této naší činnosti neopa-

kovatelným způsobem. Sám, přes svůj fyzický handicap, dokázal pracovat naplno a v zájmu celé naší komunity. Měl rád přesnost, důslednost a dotažení věci do konce. Bylo na něj prostě spolehnouti. Protože totéž vyžadoval i od ostatních, dostával se i do sporů, které však nikdy nebyly osobní, ale týkaly se podstaty věci. Byl dlouholetým a nesmírně platným členem a funkcionářem Rady ČRK, věnoval se hlavně contestům a teprve nemoc rozhodla, že po sjezdu v r. 2004 již dále nekandidoval. Odešla další legenda a představitel ryziho radioamatérství, člověk, který propagoval celým svým životem to, co se snažíme pojmenovat heslem ham–spirit.

Za Radu ČRK Stanislav Hladký, OK1AGE

Karel Souček, OK2VH

S hlubokým zármutkem oznamujeme všem, že nás opustil radioamatér, mistr sportu v ROB, funkcionář, dlouholetý předseda tišnovského radioklubu, ale hlavně kamarád Karel Souček, OK2VH. Dlouhá a zákeřná nemoc jej přemohla v sobotu 22. listopadu 2008. Kdo jste jej znali, prosím, věnujte mu vzpomínku.

Za RK OK2KEA Tišnov Petr, OK2BSY

Josef Kordík, OK1AFF

12. ledna 2009 zemřel Pepa Kordík, OK1AFF. Odešel dobrý člověk, obětavý kamarád a nadšený radioamatér. Věnujte mu prosím vzpomínku.

OK1HX

Zprávičky

Pravidelná setkání HAM + CB na Kladně

V r. 2009 se setkání budou konat opět v restauraci U Dvořáků, kde byl obnoven provoz. Předpokládané termíny: 10. ledna, 14. února, 14. března, 11. dubna, 9. května, 13. června, 12. září, 10. října, 14. listopadu a 19. prosince 2009. V červenci a srpnu se setkání konat nebudou.

Poznamenejte si do kalendáře a přijďte, budete vítáni.

Silva OK1CEP

Setkání Přerov

Jarní setkání radioamatérů, CBčkářů a ostatních zájemců o radiotechniku a výpočetní techniku se uskuteční v sobotu 21. března 2009 od 8:00 do 12:00 hod v obou sálech Pivovaru Přerov, Komenského ul. Pro prodejce budou sály otevřeny od 7:30 hod. Srdečně všechny zveme.

Radioklub OK2KJU Přerov

Další kurz pro operátory

Radioklub OK1KHL připravuje dle svého celoročního plánu na jaro letošního roku další běh radioamatérského kurzu. Konat se bude v Autokempu u rybníka Hluboký nedaleko Holic ve dnech 17.–21. 4. 2009. Více informací na <http://ok1khl.com/view.php?cisloc-lanku=2008123102>.

Muzeum žárovek v Kralupech

V Kralupech sídlí a pracuje Sláva Slabyhoudek, největší světový sběratel žárovek a osvětlovacích těles. Stále obnovuje své muzeum po povodních. Na www.bulbmuseum.eu si lze prohlédnout malé ukázky. K dispozici je i CD s velkým množstvím informací a obrázků. Případný kontakt slava@karneval.cz.

Vašek, OK1AYW z Kralup

Nový časopis HAM–MAG

Na internetu najdete nový časopis HAM–MAG pro radioamatéry na adrese http://ham.france.free.fr/crbst_18.html.

Laco, OK1AD

Ing. Miloš Prostecký, OK1MP, ok1mp@volny.cz

Bandplan pásma 7 MHz

Ve dnech 16. až 21. listopadu se v Chorvatském Cavtatu konala řádná konference IARU R1, která přijala řadu dokumentů. Podrobnější informace najdete na jiných stránkách tohoto čísla časopisu Radioamatéra.

Konference přijala následující bandplán pro pásmo 7 MHz, který bude platit od 29. března 2009. Od tohoto data bude možno v celém pásmu vysílat s plným povoleným výkonem. Proti tomuto bandplánu, který jen minimálně rozšiřuje úsek určený výhradně pro CW, bylo víc než 10 delegací, včetně delegace ČRK.

Použití postranního pásma:

Na kmitočtech nižších než 10 MHz se používá spodní postranní pásmo (LSB) a nad 10 MHz horní postranní pásmo (USB).

Amplitudová modulace může být použita v úsecích pro telefonii, přičemž je nutno brát ohled na uživatele vedlejšího kanálu.

Definice:

All SSB, CW a ostatní druhy, které jsou uvedeny centrem aktivity, a AM (nutno brát ohled na uživatele vedlejšího kanálu).

Obrazové módy, FAX Libovolný analogový nebo digitální přenos obrazu s odpovídající šíří pásma, např. FAX a SSTV.

NB (úzkopásmové) Všechny druhy provozu do šíře pásma 500 Hz, včetně CW, RTTY, PSK atd.

DIGI Libovolný digitální druh provozu uvnitř limitů šíře pásma, např. PSK31, PSK 63, RTTY, MT63.

(*) Nejnižší nastavení stupnice pro LSB: 1843, 3603, 7053 kHz.

Poznámky:

- CW spojení jsou přípustná v celém pásmu, s výjimkou úseků pro majáky (Doporučení DV05_C4_13).
- Závodní aktivity nemají místo v pásmech 10, 18 a 24 MHz (Doporučení DV05_C4_7).
- Výraz „automaticky řízené datové stanice“ zahrnuje i ukládací a předávací stanice.
- Vysílací kmitočty: Zde uvedenými kmitočty se rozumí „vysílací kmitočty“, nikoli kmitočty potlačené nosné.
- Neobsluhované vysílací stanice: Členské organizace jsou žádány, aby omezily tyto aktivity v KV pásmech. Doporučuje se, aby tyto

IARU REGION 1 KV BANDPLÁN platný od 29. března 2009		
Kmitočtový segment [kHz]	Max. šíře pásma [Hz]	Druh vysílání a použití
7000–7025	200	CW upřednostněné pro závody
7025–7040	200	CW QRP centrum aktivity 7030 kHz
7040–7047	500	Úzkopásmové módy – digimódy
7047–7050	500	Úzkopásmové módy – digimódy, automaticky řízené datové stanice (neobsluhované)
7050–7053	2700	Všechny módy – digimódy, automaticky řízené datové stanice (neobsluhované), (*)
7053–7060	2700	Všechny módy – digimódy
7060–7100	2700	Všechny módy, digitální hlas 7070 kHz, SSB QRP centrum aktivity 7090 kHz, SSB upřednostněné pro závody
7100–7130	2700	Všechny módy, Region 1 centrum aktivity pro nouzovou komunikaci 7110 kHz
7130–7200	2700	Všechny módy, SSB upřednostněné pro závody, obraz. centrum aktivity 7165 kHz
7175–7200	2700	Všechny módy, přednostně pro mezikontinentální spojení.

stanice v KV pásmech byly spouštěny pouze pod kontrolou operátora. Výjimku tvoří majáky odsouhlasené koordinátorem IARU Reg. 1 a speciální povolené experimentální stanice.

<9111>🌐

Ing. Jiří Němec, OK1AOZ, ok1aoz@post.cz

DX expedice

Přestože Slunce stále svou aktivitu nezvyšuje, uskutečnila se v posledních měsících roku řada expedic, některé z nich byly spojené s účastí na CQ WW Contestech. Uvádím ty nejzajímavější.

Ze **Siera Leone** pracovala ve dnech 22. 10.–11. 11. skupina operátorů pod vedením DK2WV a značkou 9LOW provozem CW/SSB/RTTY na všech KV pásmech. QSL na DK2WV.

Členové radioklubu Luffhansa navštívili 30. 10.–11. 11. **Oman**. Jako A43DLH pracovali CW/SSB/DIGI na 160–10 m. QSL na DK7PE.

Slovensko–Česká expedice do **Surinamu** začala 22. 10. pod značkou PZ5Z. Do 30. 10. s nimi bylo možno navazovat spojení na všech pásmech CW/SSB/RTTY. QSL na OM2FY.

Expedice na **Willis Is.** pracovala ve velkém stylu jako VK9DWX na všech pásmech provozem CW/SSB/RTTY do 27. 10. QSL na DJ2MX.

DL operátoři od 23. 10. do 3. 11. vysílali pod značkou VU4RG a VU operátoři pod značkou VU4MY z **Andaman Is.** QSL pro obě značky vyřizuje DJ7JC.

Ve stejnou dobu pracovali z **Lacative Is.** dvě skupiny operátorů pod značkami VU7SJ

(QSL na DL9GFB) a VU7NRO (QSL na VU2UWZ).

DL2AH byl QRV do 9. 11. z **Tonga** pod značkou A35AH. QSL na jeho domácí značku.

Členové Clipperton DX–klubu vysílali pod značkou A5100A z **Bhutanu** od 7. do 17. 11. QSL na F9DK.

N6NO byl ve dnech 7.–16. 11. QRV z **Easter Is.** pod značkou CE0Y/N6NO a měl zvláštní povolení pro pásmo 30 m. QSL na jeho domácí značku.

Z **Grenady** se ozývali DL7CM a DM2AYO od 6. do 25. 11. CW/SSB/DIGI jako J3/DL7CM a J3/DM2AYO. QSL na jejich domácí značky. Na jejich provoz navázal DL5AXX a do 9. 12. pracoval jako J3/DL5AXX. QSL také na jeho domácí značku.

G3TXF krátce navštívil **Greenland** a pod značkou OX/G3TXF s ním bylo možno pracovat, zejména RTTY, 6.–10. 11. QSL na jeho domácí značku.

Z **Vanuatu** vysílali ve dnech 1.–6. 11. JA1JQY a JA8VE jako YJ0AQY (QSL se posílají na JA1JQY) a YJ0AVE (QSL na JF10CQ).

Do 15. 11. byla QRV z **Mauretanie** skupina japonských operátorů pod značkou 5T5JA. QSL na JA1BAB.

UY5LW pracoval od 12. 11. do 2. 12. z **Mozambique** jako C91LW. QSL na jeho domácí značku.

Z **Guadaloupe** vysílal ve dnech 7.–15. 11. G/F6AUS. QSL na F6AUS.

Od 4. do 11. 11. pracoval z **West Kiribati**, resp. z atolu **Tarava** JA8BMK pod značkou T30XX. QSL na jeho domácí značku.

JA1KAJ byl QRV 18. 11. až 9. 12. z **North Cook Is.**, a to CW i SSB na 80–10 m. Vysílal z atolu **Manihiki** (OC-014) pod značkou E51QQQ. QSL na jeho domácí značku.

Z **New Kaledonie** pracoval ve dnech 23. 11.–13. 12. z několika lokalit F5AHO jako FK/F5AHO. QSL pouze za SSB spojení na 40, 20 a 17 m na jeho domácí značku.

Z **Martinique** byl ve dnech 21.–30. 11. QRV K5UN pod značkou TO5X. QSL na jeho domácí značku.

Členové Voodoo Contest group pracovali v CW části CQ WWW DX Contestu z **Guinee** jako 3X5A. QSL na G3SXW.

Skupina ruských operátorů na **Reunionu** používala ve dnech 25. 11. až 6. 12. značku TO3R, včetně contestu. QSL na RW3RN.

Z **Nicaragui** byl od 24. do 30. 11. QRV K9ZO jako YN2Z. QSL na jeho domácí značku.

Na **South Cook Is.** se přemístil JA1KAJ a od 9. do 17. 12. vysílal z ostrova **Rarotonga** (OC-013) pod značkou E51KAJ. QSL na jeho domácí značku.

9M6XRO pracoval 10.–18. 12. z **Cambodie** CW/SSB/RTTY na všech pásmech pod značkou XU7XRO. QSL na MOURX. Z **Cambodie** také od 15. 12. vysílal NO2R jako XU7ACY. QSL na W2EN.

<9112>🌐

Libor Janko, OK1LJ, l.j.ok1jtz@seznam.cz

Čítač/stupnice FS500

Při brouzdání po internetu mě svým zpracováním zaujaly stránky F6BQU, <http://lpistor.chez-alice.fr/radio2.htm>. Jejich autor tam popisuje několik konstrukcí QRP zařízení pro KV pásma, která jsou vybavena digitální stupnicí s LCD displejem. Stupnice, popsaná na uvedených stránkách pod označením FP50 (<http://lpistor.chez-alice.fr/fp50.htm#hautfp50>) mě natolik zaujala, že jsem se rozhodl upravit zapojení a program pro mikropočítač tak, aby bylo možno použít stupnici pro zařízení v pásmu 2m (145 MHz) a 70cm (430 MHz), v mém případě pro doplnění transceiveru KENTAUR o digitální stupnici.

Základní údaje

Frekvence použití: 50–500 MHz

Vstupní úroveň: 50 mV

Řízení módu: LSB, USB, CW nebo jednoduchý měřič frekvence

Odstup: ± mezifrekvenční kmitočet ±1,5kHz

Vstupní impedance: 50 Ω

Napájení: 12 V

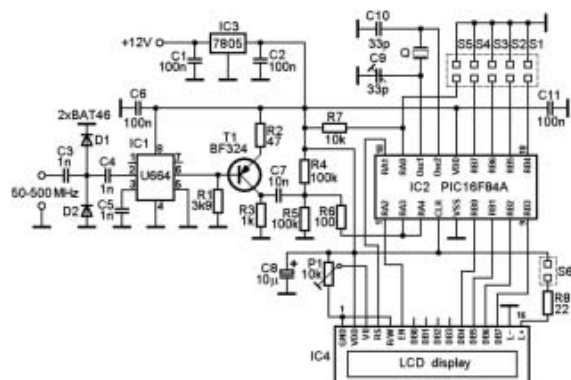

Popis zapojení

Vstupní signál přichází přes oddělovací kondenzátor C1 na vstup obvodu U664, který pracuje jako ECL dělič frekvence 1:64. Vstup děličky je opatřen ochrannými Schottkyho diodami BAT46 pro případ, kdyby se na vstup dostalo velké vf napětí. Transistor T1 pracuje jako převodník mezi úrovní ECL a úrovní pro další zpracování mikropočítačem 16F84A. Signál dále přichází přes C7 a R6 na piny RA3 a RA4, které jsou posazeny děličem R4, R5 na úroveň 2,5 V. RA4 je vstup vnitřního předděliče, který je programově nastaven na dělicí poměr 1:4 a výsledné dělení je tedy 1:256. RA3 je programově hradlován,

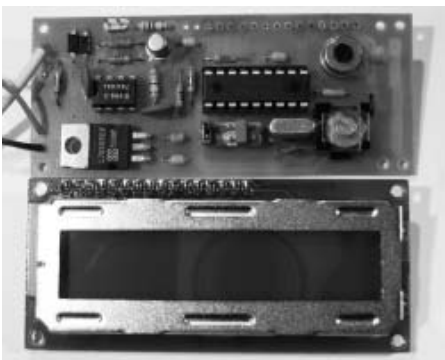

je tedy vytvořeno časové okno, kdy je plněn registr TMR0 v režimu čítač. Data jsou zpracována mikropočítačem na základě programu a poslána na LCD displej 1x16 znaků v módu 4bitů. Vnitřní oscilátor pracuje na kmitočtu 16 MHz, kondenzátor C9 nám umožňuje kalibraci stupnice. Na pinech RB4–RB7 a RA0 mikropočítače jsou zapojeny jumpery, které nám umožňují další konfigurování stupnice. Je-li osazen jumper S1, pracuje stupnice v módu jednoduchého (přímého) měřiče kmitočtu, ostatní jumpery jsou ignorovány. Je-li osazen jumper S2, je odečten mezifrekvenční kmitočet (9 MHz), není-li osazen, je tento kmitočet přičten. Jumper na pozici S3 nám umožní přičtení kmitočtu 1,5 kHz, není-li osazen, je 1,5 kHz odečteno, umožňuje tedy řídit módy LSB–USB. Jumpers na pozicích S4 a S5 nastaví indikaci LSB, USB nebo CW na displeji. S4 LSB, S5 USB, jsou-li osazeny oba, je indikováno CW. Jumper S6 nám umožňuje zapnout podsvícení stupnice přes odpor R8.

Popis konstrukce

Stupnice je osazena na jednostranné desce plošných spojů 85x36 mm, shodné s rozměry modulu LDC displeje, který je s deskou propojen buď plochým vodičem, nebo je možno použít lištu „PLS“ z nabídky GES, viz foto. Obě desky jsou sešroubovány šroubky M2 a distančními sloupky příslušné délky. Stupnici je možno zabudovat do jakéhokoli zařízení, kde potřebujeme měřit kmitočet. Jelikož je vstupní impedance okolo 50 Ω, je nutné navázání na oscilátor přes oddělovací stupeň tak, aby na vstupu stupnice bylo zabezpečeno požadované vf napětí.

Oživení stupnice

Pokud před zapájením zkontrolujeme hodnoty součástek, měla by stupnice pracovat na první zapojení. Přesto je vhodné osadit součástky podle následujícího návodu po jednotlivých celcích a tyto postupně oživit.

Osadíme stabilizátor napětí a příslušné kondenzátory a zkontrolujeme na výstupu napětí +5



V. Je-li napájecí napětí správné, osadíme obvod IC1 (U664), tranzistor T1 a kondenzátory C3–C7, odpory R1–R6 a patiči pro mikroprocesor. Přivedeme napájecí napětí, znovu zkontrolujeme +5 V a v bodě R4, R5, R6 napětí +2,5 V. Je-li vše OK, přivedeme na vstup vf napětí 100 mV, 50–100 MHz a na pinu č. 6 U664 osciloskopem kontrolujeme obdélníkový průběh napětí o úrovni ECL 1:64, tedy frekvence v rozmezí 0,78–1,56 MHz.

V bodě R4, R5 a R6 by měl být stejný průběh napětí, jen převeden na úroveň v rozkmitu 3,5–4 V. Pokud je vše v pořádku, osadíme zbylé součástky, propojíme LCD displej s deskou a do patice zasuneme naprogramovaný mikroprocesor. Přivedeme napájecí napětí, na displeji se objeví asi na 1 vteřinu nápis „OKJTZcitac500MHz“, po tomto čase je stupnice připravena měřit kmitočet a podle zapnutých jumperů se objeví jednotlivé módy (LSB, USB, CW). Na displeji svítí „00.000.0“, poslední řád stovky MHz je bez vstupního signálu zhasen. Na vstup přivedeme známý kmitočet a pomocí C9 stupnici zkalibrujeme. Tím je oživení dokončeno a stupnice je připravena k použití.

U některých kusů U664 dochází k samovolnému kmitání a bez vstupního vf napětí je indikován kmitočet řádově stovky MHz; po přivedení měřeného napětí je však vše v pořádku a měřený kmitočet není zkeslen. Tyto kusy U664 vykazovaly o něco lepší citlivost.

Desku spoju a naprogramovaný procesor lze objednat u autora zprávou na ok1jtz@seznam.cz, po dohodě lze upravit program i pro jiný mf kmitočet.

Použitá literatura:

Václav Vašek: Učebnice programování PIC
Doporučené zapojení U664 (GES)
Katalogový list CM1610 (LCD, stránky GES)

Seznam součástek

IC1	U664
IC2	PIC 16F84A
IC3	7805 stab.
IC4	CM1610-STN-LY (GES)
Q	16 MHz krystal
S1–6	PSL05S 2ks (GES)
R1	3,9 kΩ
R2	47 Ω
R3	1 kΩ
R4, 5	100 kΩ
R6	100 Ω
R7	10 kΩ
R8	22 Ω
C1, 2	100 nF ker.
C6, 11	100 nF ker.
C3, 4, 5	1 nF ker.
C7	10 nF ker.
C8	10 μF/10 V rad.

C9	33 pF trimr
C10	33 pF ker.
P1	10 kΩ trimr
D1, 2	BAT46
T1	BF324

Obrázky ukazují vnitřní uspořádání stupnice a její použití v transceiveru Kentaur. Plošný spoj o rozměrech 85x36 mm je reprodukován jen pro ukázkou uspořádání, větší obrázek i obrázek osazení součástkami a soubor s programem pro mikroprocesor jsou uloženy na stránkách časopisu Radioamatér www.radioamater.cz v sekci Download.

<9114>

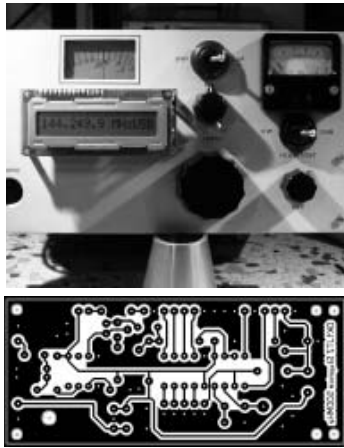

Diplom OK1KPU 50 DOUBRAVKA

Za účelem zvýšení aktivity radioamatérského provozu a připomenutí 50. výročí založení radioklubu ČRK OK1KPU Doubravka Teplice je vyhlášena tříměsíční aktivita stanic Teplicka s možností získat pamětní diplom „50 let OK1KPU“ za uskutečněná spojení se speciálními volacími značkami, přidělenými radioamatérské stanici OK1KPU a individuálními stanicemi Teplicka, které se této aktivitě zúčastní.

V průběhu aktivity bude stanice OK1KPU střídavě vysílat pod speciálními volacími značkami: květen – OL50HRAD, červen – OL50CASTLE, červenec – OK50DOUBRAVKA.

Podmínkou pro získání diplomu je navázat v období 1. 5.–31. 7. 2009 počet spojení s celkovým ziskem 50 bodů, všemi druhy provozu, bez rozdílu pásma a s možností využití VKV převaděčů. Diplom bude za stejných podmínek vydán posluchačům (SWL).

S každou speciální volačkou stanice OK1KPU je možno navázat v každém soutěžním měsíci jedno soutěžní spojení ohodnocené 10 body. S každou individuální stanicí Teplicka je možno navázat v každém soutěžním měsíci jedno soutěžní spojení ohodnocené 1 bodem. Stanice Teplicka, které se do aktivity zapojí, budou dávat výzvu „Výzva Doubravka“.

Žadatel o diplom zašlou do 31. 10. 2009 na adresu vyhodnocovatele písemný výpis z LOGu o uskutečněných spojeních, posluchači (SWL) o poslechu; na základě provedené kontroly splnění stanovených podmínek bude žadateli zaslán bezplatně diplom.

Součástí žádosti musí být čestné prohlášení tohoto znění: „Prohlašuji na svou čest, že jsem všechna spojení (SWL odposlechy) učinil v souladu s podmínkami pro vydání diplomu“ + vlastnoruční podpis.

Adresa vyhodnocovatele: Ing. Ladislav Vais, Ruská 457/131, 417 01 Dubí u Teplic 1; ok1axa@seznam.cz

<9100>

Ing. Milan Doubrava, OK2SDJ, doubrava.mil@seznam.cz

Rychlý výpočet indukčnosti

Vzorec má původ v rozsáhlých pracích p. Nagaoky, pro praxi ho zjednodušil a upravil p. Mesny a je určen pro výpočet indukčnosti jednovrstvových válcových vzduchových cívek.

$$L = K n^2 D$$

$$K = \frac{100}{4,5 + 10l/D}$$

kde L je indukčnost [cm], K číselný tvaru (bezrozměrné číslo), n počet závitů (bezrozměrné číslo), D průměr [cm] a l délka cívky [cm].

Přepočtení jednotek: 1000 cm = 1 μH

Výpočet je jednoduchý a nepotřebuje žádné grafy. Rovnice pochází z doby, kdy se počítalo v radiotechnice v jiných jednotkách, platí pro těsné vinutí a tenké vodiče, ale praktické provedení cívky s malou mezerou mezi závity způsobí jen zanedbatelnou nepřesnost. Pro výpočet se bere změřený vnější průměr cívky (cm) minus tloušťka vodiče, tj. průměr měřený do středu vodiče. Uvedený číselný tvar byl odvozen z pozdějšího pramene (Jug. Radio 5/80, str.174) a je přesnější, pro poměr délky k průměru 1 : 1 je číselný tvar necelých 7,0.

Přesnost výpočtu indukčnosti pro běžné cívky je asi 2 %.

Handbook ARRL uvádí vzorce méně praktické a po přepočtu jednotek a úpravě tvaru zjistíte, že byly odvozeny z této rovnice. Některé počítačové programy jsou na této rovnici založeny.

Vzorec pokládám za velmi užitečný, protože se snadno pamatuje a dobře se s ním počítá právě díky použitým jednotkám. Abychom došli k indukčnosti v μH, musíme výsledek (v cm) dělit 1000, ale můžete si sami vyzkoušet, že se obvyklé případy dají dobře vypočítat z hlavy, protože číselné hodnoty vycházejí pohodlné velikosti.

Pro určení indukčnosti se hodí také podobnost vzduchových cívek. Vychází se přitom ze dvou pravidel:

První říká, že dvě cívky stejných rozměrů a tvaru mají hodnoty indukčnosti přímo úměrné dvojnásobku počtu závitů.

Podle druhého pravidla platí, že při stejném počtu závitů dvě cívky stejného tvaru mají indukčnosti přímo úměrné svým průměrům.

Tato dvě pravidla podobnosti platí obecně pro všechny vzduchové cívky. Můžeme je s výhodou využít při zhotovení velkých cívek např. z měděné trubky. Předem si uděláme podle výpočtu menší model z přiměřeně tenčí trubičky či vodiče, ten změříme, uděláme opravný krok na menším modelu a pomocí úměry přepočteme. S jistotou pak zhotovíme velkou cívku bez nutnosti změn.

Literatura:

Prof. Ing. Dr. Josef Stránský: *Základy radiotechniky II*, vydání 1951, str. 289

<9117>

Jan Sláma, OK2JS, ok2js@post.cz

Nová koncepce digitálního transceiveru ADT-200A

Tuto koncepci navrhl inženýr elektroniky Hans Zahnd, HB9CBU, jinak také vynikající odborník na techniku příjmu krátkých vln, satelitní komunikaci a digitální módy. Problémem plně digitálního zařízení se zabývá už dlouhou dobu a nyní nabízí zcela plně digitální transceiver na krátkovlnném pásmu pod názvem ADT-200A. Projekt ADAT naznačuje pokračující vývoj amatérských transceiverů používajících digitální zpracování signálu – DSP.

Podobné projekty řešené softwarově jsou již dnes běžně nabízeny na trhu pod názvem SDR, k jejich ovládní je ale nezbytné plně připojení PC. ADAT je řešen zcela autonomně. Je to zcela první zařízení ve světě, které signál z antény vede přímo do A/D konvertoru a další zpracování signálu je provedeno

zcela digitálně. Výhodou je velká linearita a odstranění šumu, reprodukce signálu je skoro ideální.

Přijímačová část užívá čtrnáctibitový A/D konvertor, který nabízí poměr S/N víc než 74 dB přes polovinu Nyquistovy šířky pásma na 36,86 MHz. Po digitálním potlačením se dosáhne dynamického roz-

sahu blokování (BDR) 112–120 dB. Intermodulační odolnost IP3 (intercept point IP3) je až + 23 dBm.

Transceiver ADT-200A používá poslední generaci obvodů pro DSP od firmy Analog Devices Inc. Jejich kapacita je schopna provádět až 2x10⁹ (2 miliardy) instrukcí v průběhu jedné vteřiny, což zaručuje dostatek rezerv pro případné budoucí rozšíření a úpravy (options). Vstupní část trxu obsahuje čtyři paralelní přijímače s nezávislým výběrem módu a pásma. Může být dále rozšířena o VHF a UHF moduly. Osm samostatných VFO se stará o mnoho různých split band operací. Vysoká technologická úroveň umožňuje také i audio záznamník s možností nahrávky až jedné hodiny záznamu. Je možné i automatické ladění pro SSB. Několik omezovačů rušení NB (noise blanker) eliminuje většinu extrémního rušení z pásma. Lineární S-metr měří přesně i signály o síle S1. Vestavěný anténní analyzátor s výstupem na displej umožňuje rozsáhlé měření anténní impedance až do 30 MHz, PSV

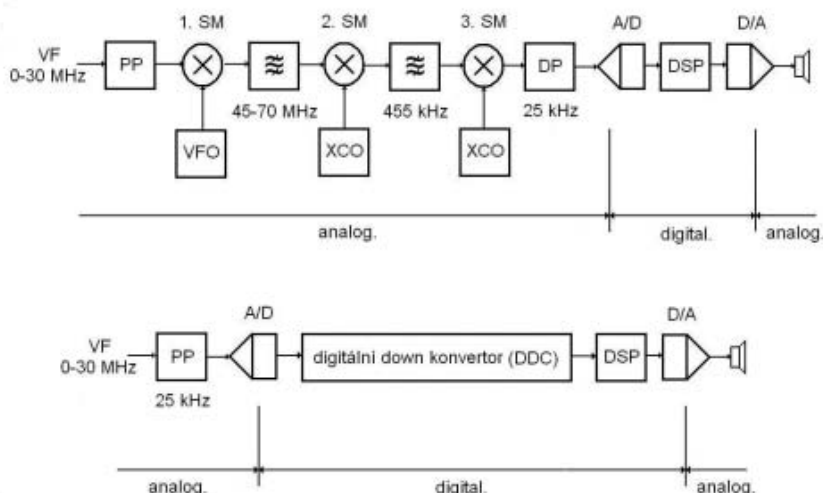

Porovnání koncepce „klasického“ SDR a digitálního transceiveru ADT-200A

a výstupního výkonu. S připojením modulu na internetový server poskytuje možnost ovládat tento transceiver dálkově přes internet a možnost zobrazování dalších externích informací. Navíc přes USB je možno plně připojení externího PC a nahrávání novějšího software, který bude k dispozici v budoucnu. Výběr ze 4 přijímačů a vysílače je zajišťováno pouze třemi ovládacími knoflíky a 18 tlačítky – postačují to pro ovládání veškerých funkcí transceiveru. Všechny operace lze sledovat na

grafickém displeji s vysokým rozlišením a s přepínáním dvou poloh k zobrazení potřebných údajů.

Koncový stupeň vysílače je osazen dvěma vysokonapětovými tranzistory MOS-FET, které produkují s účinností 70 % výkon pouze 50 Wattů v rozsahu 1,8 až 30 MHz. Právě toto zapojení zaručuje nezkreslený vysílací signál, dosažený vůbec poprvé v těchto radioamatérských zařízeních. Hlasový zesilovač s minimálním zkreslením nahrazuje dřívější kompresor modulace. Plný QSK pro CW pracuje s prodlevou 8 ms při vysílání a příjmu. Kalibrované měření PSV a výkonu zaručuje přesné údaje.

Krátká technická specifikace přijímače:

- Kmitočtový rozsah** 10 kHz–30 MHz
- Citlivost hlavního ladění** ± 1 Hz
- Možnost změny rychlosti ladění** 500 Hz–100 kHz (pomalé 1 ot/s, rychlé 3 ot/s)
- Předzesilovač** 0, +5, +10 dB
- Attenuátor** 0, 5, 10, 15, 20, 25 dB
- Citlivost při CW** (1,8–30 MHz) 0,03 μ V při S/N = 0 dB s předzesilovačem 10 dB (B = 500 Hz), 0,1 μ V S/N = 10 dB, předzesilovač 10 dB
- Citlivost při SSB** (1,8–30 MHz) 0,22 μ V při S/N = 0 dB, předzesi-

lovač 0 dB (B = 2400 Hz), 0,7 μ V S/N = 10 dB, předzesilovač 0 dB

Intermodulace (IP3) > 23 dBm 5 kHz, B = 500 Hz; IP2 > 60 dBm f = 6 MHz

Potlačení nežádoucích produktů < -107 dBm

Dynamický rozsah blokování (BDR) (předzesilovač 0 dB) > 112 dB, B = 2400 Hz, f = 5 kHz

Selektivita:

CW filtr 50 Hz–2 kHz ve 13 krocích

SSB filtr 500 Hz–3 kHz v 11 krocích

AM filtr 3,5 kHz–9 kHz v 6 krocích

FM filtr 3,5 kHz–25 kHz ve 13 krocích

S-metr tolerance $\pm 1,5$ dB -123 až -13 dBm (S1 až S9+60 dB)

Práh AGC -40 až -116 dBm v krocích po 2 dB

Časová konstanta AGC 1–100 ms, 10–500 ms, 10 ms až 10 s

Nf ekvalizér (krok po 3 dB) ± 18 dB, f = 300 Hz, 1 kHz, 3 kHz

Interní referenční oscilátor TXCO, 10 MHz

Stabilita v rozmezí teploty 10–30°C $\pm 0,1$ ppm po 30 min.

Vysílač

Kmitočtový rozsah 1,8–29,7 MHz

Výstupní výkon ve 12 krocích 0,1–50 W při CW

Potlačení harmonických kmitočtů lepší než -60 dB

Potlačení nežádoucích kmitočtů lepší než -70 dB

Intermodulační 3. až 9. řád lepší než -45 dB, dvoutónová zkouška 50 W

Potlačení nežádoucích produktů SSB > 80 dB

TX Equalizer (krok po 3 dB), f = 300 Hz, 1 kHz, 3 kHz

Potlačení Inband-IM zkreslení lepší než -40 dB

Tolerance měření výkonu $\pm 3\%$, numerický a sloupkový display

Měření PSV při 0,1–50 W – min. rozlišení: 1:1,03

Zdroj 90–235 V AC, 50–60 Hz

Spotřeba 20 W (RX), 100 W (TX)

Rozměry 260x103x260 mm

Pracovní teplota +5–+45 °C

Cena na trhu 4500 CHF nebo 3800 USD.

Celkový vzhled transceiveru najdete na obrázku na titulní stránce obálky.

Zpracováno podle webové stránky http://www.adat.ch/index_e.html.

<9116>

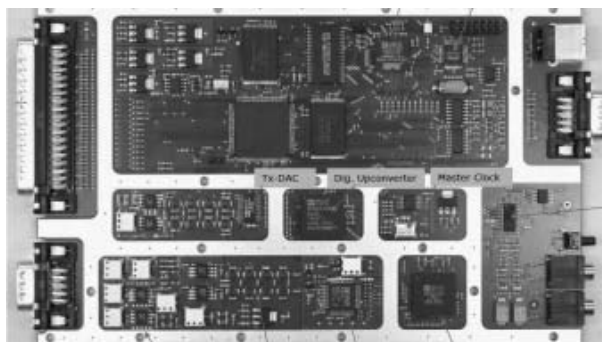

ADT-200A - deska modulu DSP

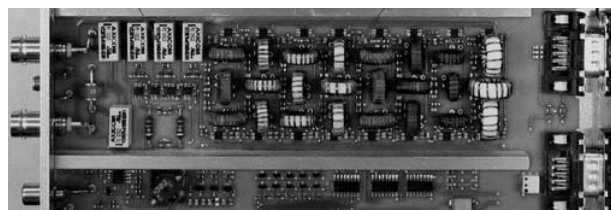

ADT-200A - deska vstupního modulu

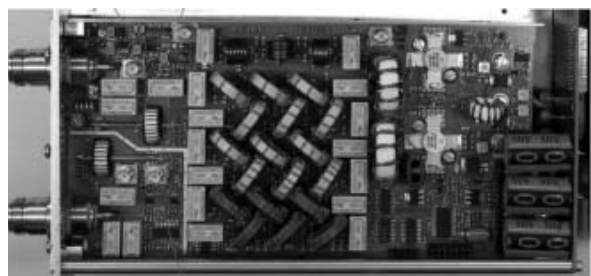

ADT-200A - deska modulu PA

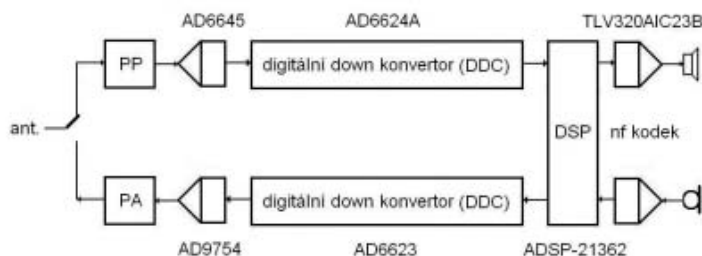

Přehled použitých obvodů

Kalendář závodů na VKV

únor				
Datum	Závod	Pásmo	UTC	
3. 2. 2009	VKV aktivita	144 MHz	18:00-22:00	*7
3. 2. 2009	Nordic Activity	144 MHz	17:00-21:00	*1
4. 2. 2009	Moon contest	144 MHz	19:00-21:00	*6
8. 2. 2009	Zimní QRP závod	432 MHz	11:00-13:00	
8. 2. 2009	Zimní QRP závod	144 MHz	09:00-11:00	*8
10. 2. 2009	Nordic Activity	432 MHz	17:00-21:00	
10. 2. 2009	VKV aktivita	432 MHz	18:00-22:00	
11. 2. 2009	Moon contest	432 MHz	19:00-21:00	
12. 2. 2009	VKV aktivita	50 MHz	18:00-22:00	
14. 2. 2009	FM Pohár	145 MHz a 435 MHz FM	08:00-10:00	*4
15. 2. 2009	MČR dětí	144 MHz a výše	08:00-11:00	*3
15. 2. 2009	9A Activity Contest	144 MHz	07:00-12:00	
15. 2. 2009	Provozní aktiv	144 MHz a výše	08:00-11:00	*2
17. 2. 2009	Nordic Activity	1296 MHz	17:00-21:00	
17. 2. 2009	VKV aktivita	1296 MHz	18:00-22:00	
19. 2. 2009	VKV aktivita	70 MHz	18:00-22:00	
24. 2. 2009	VKV aktivita	mw pásma	18:00-22:00	
24. 2. 2009	Nordic Activity	50 MHz a 2,3 GHz a výše	17:00-21:00	

březen				
Datum	Závod	Pásmo	UTC	
3. 3. 2009	Nordic Activity	144 MHz	17:00-21:00	
3. 3. 2009	VKV aktivita	144 MHz	18:00-22:00	*7
4. 3. 2009	Moon contest	144 MHz	19:00-21:00	
7.-8. 3. 2009	I. Subregionál	144 MHz-76 GHz	16:00-16:00	*5
10. 3. 2009	Nordic Activity	432 MHz	17:00-21:00	
10. 3. 2009	VKV aktivita	432 MHz	18:00-22:00	
11. 3. 2009	Moon contest	432 MHz	19:00-21:00	
12. 3. 2009	VKV aktivita	50 MHz	18:00-22:00	
14. 3. 2009	FM Pohár	145 MHz a 435 MHz	08:00-10:00	
15. 3. 2009	MČR dětí	144 MHz a výše	08:00-11:00	
15. 3. 2009	9A Activity Contest	144 MHz	07:00-12:00	
15. 3. 2009	Provozní aktiv	144 MHz a výše	08:00-11:00	
17. 3. 2009	VKV aktivita	432 MHz	18:00-22:00	
17. 3. 2009	Nordic Activity	1296 MHz	17:00-21:00	
19. 3. 2009	VKV aktivita	70 MHz	18:00-22:00	
24. 3. 2009	Nordic Activity	50 MHz a 2,3 GHz a výše	17:00-21:00	
24. 3. 2009	VKV aktivita	mw pásma	18:00-22:00	

*1 Podmínky na <http://www.qsl.net/oz6om/nacrules.html>
 *2 hlášení na OK1MNI, Miroslav Nechvíle, U kasáren 339, 533 03 Dašice v Čechách, via PR na OK1KPA, e-mail: OK1KPA@VOLNY.cz. <http://ok1kpa.com/pa/>
 *3 hlášení na <http://vkvzavody.moravany.com> nebo vkvlogy@crk.cz
 *4 <http://fmpohar.nagano.cz>
 *5 vyhodnocuje OK1KHI, deníky přes <http://vkvzavody.moravany.com>
 *6 Podmínky na <http://ok2vzb.waypoint.cz/mc/>, hlášení ok2vzb@centrum.cz nebo PR box ok2vzb@ok0nhg.#boh.cze.eu
 *7 podmínky na <http://www.satelit.cz/article.php?sid=373&mode=thread&order=0>
 Kalendář připravil Ondřej Kolonický, OK1CDJ, ok1cdj@moravany.com

IARU VHF Contest 2008

Kategorie single											
#	Značka	LOC	QSO	Body	Prům.	% ch.	TX W	Anténa	Asl.	LODX	km
1	OK1AR	JO60RA	660	215 853	327,0	2,6	600	2X9el.YAGI	594	YL2AO	922
2	OK1NOR	JO80FG	602	195 059	324,0	3,5	500	12el.M2	1 099	LZ1ZP/P	1 036
3	OK1COM	JO60LJ	636	192 246	302,3	1,9	350	18el.M2. 7	1 244	G4ZAP/P	894
4	OK1MCS	JN69JW	427	137 831	322,8	6,0	350	12el.DK7ZB	732	YT7G	845
5	OK1HWU	JO70SS	498	136 107	273,3	2,2	160	2xPA0MS	1 411	YT2F	867
6	OK2PVF	JN99JQ	400	132 747	331,9	1,3	800	80el.yagi	931	LZ9X	948
7	OK2TT	JO80OB	450	128 522	285,6	7,7	130	12el.Yagi	1 464	IK1AZV/1	962
8	OK1ASA	JN79UQ	385	108 121	280,8	8,9	600	2x16 el.F9	585	YT2F	758
9	OK1AG	JN79NF	334	105 149	314,8	1,5	700	2x9FT 2xG	625	IQ8BI/8	820
10	OK1TI	JO70DP	377	91 902	243,8	7,2	500	2x11el.F9F	660	YU1BAA	823

#	Značka	Body	QSO
11	OK1FC	90 861	356
12	OK1IA	88 991	359
13	OK2SLC	79 938	303
14	OK2JI	77 034	288
15	OK1ZDA	70 414	274
16	OK1VEI	67 779	279
17	OK1PGS	65 637	222
18	OK1CZ	63 485	254
19	OK1XED	58 760	250
20	OK2BRX	52 475	196
21	OK2ER	52 415	161
22	OK1NWD	49 165	202
23	OK1FHA	49 125	240
24	OK1UGI	48 637	215
25	OK2VLT	43 869	175
26	OK2BMU	40 345	152
27	OK1MWW	37 972	173
28	OK2OAJ	35 514	153
29	OK1AKL	32 576	141
30	OK1DEU	31 011	135
31	OK1SAT	30 377	138
32	OK1VHF	29 989	138
33	OK1VAV	29 921	135
34	OK1VBN	27 589	118
35	OK1TEH	26 625	94
36	OK1ZJB	25 964	117
37	OK1IEI	25 940	145
38	OK1DRX	24 589	88

#	Značka	Body	QSO
39	OK1DDV/P	24 178	110
40	OK2BSY	22 865	139
41	OK5QZ	22 741	100
42	OK2UPG	22 072	110
43	OK1MG	21 657	74
44	OK2TKE	20 669	117
45	OK2QI	20 050	127
46	OK1IAL	18 203	76
47	OK2PHB	18 085	105
48	OK2MEU	18 065	94
49	OK2XJC	17 693	102
50	OK2BFN	17 374	79
51	OK2SAR	16 164	83
52	OK2UIN	15 256	77
53	OK2BEN	14 036	73
54	OK2VWM	13 949	87
55	OK1AXG	13 913	67
56	OK1DPO	12 841	80
57	OK2VMJ	12 278	83
58	OK1AUK	12 168	71
59	OK1MO	11 288	61
60	OK1AIG	10 741	79
61	OK1WGW	10 490	68
62	OK1AMD	10 189	72
63	OK2UKG	9 764	62
64	OK1FAN	9 553	77
65	OK2VX	8 567	67

#	Značka	Body	QSO
66	OK1VSJ	8 171	40
67	OK1VWK	7 971	58
68	OK7ST	7 582	45
69	OK2BYW	7 448	30
70	OK2FB	7 404	58
71	OK1CR	7 220	52
72	OK1DJS	7 024	47
73	OK3KK	6 768	50
74	OK1NF	6 361	40
75	OK1CMA	6 344	44
76	OK2BUS	5 780	58
77	OK2XKA	5 568	38
78	OK1DUB	5 504	53
79	OK6AB	5 011	29
80	OK21LA	4 067	28
81	OK2WZN	4 024	21
82	OK1DSA	3 718	18
83	OK1KZ	3 597	61
84	OK1VTR	3 306	38
85	OK2KFG	3 265	15
86	OK1KMG	2 349	16
87	OK1ULE	2 349	16
88	OK1TY	1 402	30
89	OK2VZK	1 214	15
90	OK2JJA	966	10
91	OK1VVS	824	15
92	OK1MCW	216	4

Vyhodnotil RK OK1KKD

#	Značka	Body	QSO
11	OK1KNG	164 749	537
12	OK1KFH	159 557	541
13	OL4W	159 323	547
14	OL7Q	131 591	434
15	OK5Z	130 966	470
16	OK2KYC	128 215	407
17	OK1OPT	119 532	416
18	OL4K	119 142	407
19	OK2KCE	112 451	368
20	OL7G	104 062	363
21	OK2KJI	103 841	359
22	OK2KYZ	97 244	357
23	OK1KJB	95 417	346
24	OK1KFB	93 848	333
25	OL1B	90 011	350

#	Značka	Body	QSO
26	OK2KJU	87 071	326
27	OK2KGP	86 858	292
28	OK2KCN	86 642	320
29	OK2R	78 773	319
30	OK1KKD	75 519	282
31	OL7D	75 126	284
32	OK1KCB	69 188	252
33	OL1Z	68 877	253
34	OK2KWX	59 128	225
35	OK1KTT	57 367	221
36	OK1KLL	57 296	246
37	OK2IRE	56 520	208
38	OK1KDG	55 130	222
39	OK1KRY	54 595	222
40	OK2KGB	54 022	184

Zimní QRP závod

Tyto propozice platí od 1. ledna 2009.

Zimní QRP závod na VKV se koná vždy v neděli prvního celého víkendu v únoru. Mohou se ho zúčastnit závodníci ze všech států.

Soutěžní pásma:

144 MHz 09.00–11.00 UTC

432 MHz 11.00–13.00 UTC

Druhy provozu: CW a fone podle povolovacích podmínek, přičemž je nutno dodržovat doporučení I. Regionu IARU pro různé druhy provozu v kmitočtových úsecích radioamatérských pásem.

Další podmínky:

- QTH libovolné, na kótě může být elektrický proud.
- Veškeré vybavení stanice musí být umístěno na ploše o maximálním průměru 500 metrů. Stanoviště stanice nesmí být po dobu závodu měněno.
- Není povoleno použití vzdáleného přijímače či vysílače.
- V jednom daném okamžiku smí mít každá stanice pouze jeden signál, přičemž signál(y) nezbytné pro připojení do sítě packet radio se neuvažují.
- Z jednoho stanoviště smí vysílat více stanic, záleží na dohodě mezi nimi.

– **Výkon koncového stupně** vysílače nebo součet výkonů koncových stupňů smí být maximálně 10 wattů.

– **Napájení** všech zařízení, potřebných pro provoz (TCVR, rotátor, bug, PC...) pouze z chemických zdrojů, mohou být dobíjeny po dobu závodu jenom ze solárních článků, Peltierova článku nebo mechanických zdrojů poháněných lidskou silou.

– **Antény** smějí být postaveny nejdříve v pátek před závodem.

– Spojení EME, cross-band a přes pozemní či kosmické převaděče se do závodů nepočítají.

– S každou stanicí lze na každém pásmu započítat jen jedno platné spojení, při kterém byl oběma stanicemi předán a potvrzen kompletní soutěžní kód. Opakovaná spojení musí být v deníku

Kalendář závodů na KV - únor, březen 2009

ÚNOR			
1. 2.	KV Provozní aktiv 80m*	0500-0700 CW	OK/OM
Podminky viz http://ok1hcg.weblight.info/?stranka=vysledky-kvpa			
2. 2.	Aktivita 160m*	2030-2130 SSB	OK/OM
Podminky viz http://www.crk.cz/CZ/KVZAVODC.HTM#A160 (hlášení www.a160.net)			
7. 2.	SSB Liga*	0500-0700 SSB	OK/OM
Podminky viz http://ssbliga.nagano.cz/			
7. 2.	Minnesota QSO Party	1400-2400 CW/SSB	
Podminky viz http://www.w0aa.org/mnqp.htm			
7. 2.	AGCW Straight Key Party*	1600-1900 CW	
Podminky viz http://www.agcw.org/index.html			
7.-8. 2.	10-10 International QSO Party	0001-2359 SSB	
Podminky viz http://www.ten-ten.org			
7.-8. 2.	Mexico RTTY Contest	1800-1759 RTTY	
Podminky viz http://www.fmre.org.mx/			
7.-8. 2.	Delaware QSO Party	1700-0500 CW/SSB/DIGI	
8.-9. 2.	Delaware QSO Party	1300-0100 CW/SSB/DIGI	
Podminky viz http://www.fsarc.org/DEQSO.html			
8. 2.	North American Sprint	0000-0400 CW	
Podminky viz http://www.ncjweb.com/sprinrules.php			
9. 2.	Aktivita 160m*	2030-2130 CW	OK/OM
Podminky viz http://www.crk.cz/CZ/KVZAVODC.HTM#A160 (hlášení www.a160.net)			
9.-13. 2.	School Club Roundup	1300-2400 CW/SSB/DIGI	
Podminky viz http://www.arrl.org/SCR/rules/			
14. 2.	OM Activity Contest	0500-0700 CW/SSB	
Podminky viz http://www.hamradio.sk/KVpreteky/podmienky/celorocne/OM_AC.htm			
14. 2.	Asia Pacific Sprint Contest	1100-1300 CW	
Podminky viz http://jsfc.org/aprsprint/aprule.txt			
14. 2.	FISTS Winter Sprint	1700-2100 CW	
Podminky viz http://www.fists.org/sprints.html			
14.-15. 2.	CQ WW RTTY WPX Contest	0000-2400 RTTY	
Podminky viz http://www.cq-amateur-radio.com			
14.-15. 2.	Dutch PACC*	1200-1200 CW/SSB	
Podminky viz http://www.dutchpacc.com			
14.-15. 2.	RSGB 1.8 MHz Contest	2100-0100 CW	
Podminky viz http://www.vhfcc.org/hfcc/calendar07.shtml			
15. 2.	North American Sprint	0000-0400 CW	
Podminky viz http://www.ncjweb.com/sprinrules.php			
18. 2.	Moon Contest	1900-2100 CW/SSB/DIGI	
Podminky viz http://ok2vzb.waypoint.cz/mc/			
18. 2.	AGCW Semi Automatic Key Evening*	1900-2130 CW	
Podminky viz http://www.agcw.org/agcw-con/2007/Englisch/sake_e.htm			
21.-22. 2.	ARRL International DX Contest	0000-2400 CW	
Podminky viz http://www.arrl.org/contests/			
21.-22. 2.	CQ WW 160m Contest	0000-2359 SSB	
Podminky viz http://cq-amateur-radio.com			
21.-22. 2.	REF Contest	0600-1800 SSB	
Podminky viz http://concoeurs.ref-union.org/reglements/actuels/reg_cdfhfdx.pdf			
21.-22. 2.	North American QSO Party	1800-0600 RTTY	
Podminky viz http://www.ncjweb.com/naqrules.php			
22. 2.	HSC CW Contest*	0900-1100 CW	
22. 2.	HSC CW Contest*	1500-1700 CW	
Podminky viz http://www.dl3bzz.de/html/hscconte.html			
22. 2.	OK QRP závod	0600-0730 CW	
Podminky viz http://www.crk.cz/CZ/OSTATKVZAVC.HTM#KVQRP			
27.-28. 2.	Russian WW PSK Contest*	2100-2100 PSK	
Podminky viz http://www.qrz.ru/contest/detail/384.html			
28. 2.-1. 3.	UBA Contest*	1300-1300 CW	
Podminky viz http://www.uba.be			

BŘEZEN			
1. 3.	KV Provozní aktiv 80m*	0500-0700 CW	OK/OM
Podminky http://ok1hcg.weblight.info/?stranka=vysledky-kvpa			
2. 3.	Aktivita 160m*	2030-2130 SSB	OK/OM
Podminky viz http://www.crk.cz/CZ/KVZAVODC.HTM#A160 (hlášení www.a160.net)			
2.-3. 3.	JLRS 3.3 HINA Contest	1500-1500 ALL	
Podminky viz http://www.jarl.com/jlrs/contest/33con.html			
3. 3.	AGCW YL CW Party*	1900-2100 CW	
Podminky viz http://www.agcw.org/			
7. 3.	SSB Liga*	0500-0700 SSB	OK/OM
Podminky viz http://ssbliga.nagano.cz			
7.-8. 3.	ARRL International DX Contest	0000-2400 SSB	
Podminky viz http://www.arrl.org/contests/			
8. 3.	Závod VRK*	0600-1000 CW/SSB	
Podminky viz http://www.qth.cz/kvtests24/vrk.htm			
8. 3.	DARC 10m Digital Contest (Corona)*	1100-1700 DIGI	
Podminky viz http://www.darc.de/referate/ukw-funksport/sonder/tei-digi.htm			
9. 3.	Aktivita 160m*	2030-2130 CW	OK/OM
Podminky viz http://www.crk.cz/CZ/KVZAVODC.HTM#A160 (hlášení www.a160.net)			
13. 3.	HA3NS Memorial Contest	1830-1930 CW	
Podminky viz http://radioamator.honlapepites.hu/			
14. 3.	AGCW QRP Contest*	1400-2100 CW	
Podminky viz http://www.agcw.org/agcw-con/2007/Englisch/agcw_qrp_e.htm			
14. 3.	OM Activity Contest	0500-0700 SSB/CW	
Podminky viz http://www.hamradio.sk/KVpreteky/podmienky/celorocne/OM_AC.htm			
14.-15. 3.	RSGB Commonwealth Contest	1000-1000 CW	
Podminky viz http://www.vhfcc.org/hfcc/calendar07.shtml			
14. 3.	DIG QSO Party*	1200-1700 SSB	
15. 3.	DIG QSO Party*	0700-1100 SSB	
Podminky viz http://dij.dl3no.de			
15. 3.	North American Sprint	0000-0400 RTTY	
Podminky viz http://www.ncjweb.com/sprinrules.php			
15.-16. 3.	Wisconsin QSO Party	1800-0100 CW/SSB	
Podminky viz http://www.warac.org/wqp/wqp.htm			
18. 3.	Moon Contest	1900-2100 CW/SSB/DIGI	
Podminky viz http://ok2vzb.waypoint.cz/mc/			
21. 3.	10 - 10 International mobile QSO Party	0001-2359 CW/SSB/DIGI	
Podminky viz http://www.ten-ten.org			
21.-22. 3.	DARC SSTV Contest*	1200-1200 SSTV	
Podminky viz http://www.darc.de/referate/ukw-funksport/sonder/tei-sstk.htm			
21.-22. 3.	Russian DX Contest*	1200-1200 SSB/CW	
Podminky z roku 2008 viz http://www.rdx.org/asp/pages/rulesg.asp			
22. 3.	9KCC 15m Contest	1200-1600 CW/SSB	
Podminky viz http://www.9k2hn.com/9kcc/9KCCRule.htm			
18. 3.	Moon Contest	1900-2100 CW/SSB/DIGI	
Podminky viz http://ok2vzb.waypoint.cz/mc/			
21. 3.	10 - 10 International mobile QSO Party	0001-2359 CW/SSB/DIGI	
Podminky viz http://www.ten-ten.org			
21.-22. 3.	DARC SSTV Contest*	1200-1200 SSTV	
Podminky viz http://www.darc.de/referate/ukw-funksport/sonder/tei-sstk.htm			
21.-22. 3.	Russian DX Contest*	1200-1200 SSB/CW	
Podminky z roku 2008 viz http://www.rdx.org/asp/pages/rulesg.asp			
22. 3.	9KCC 15m Contest	1200-1600 CW/SSB	
Podminky viz http://www.9k2hn.com/9kcc/9KCCRule.htm			
28.-29. 3.	CQ WW WPX Contest	0000-2359 SSB	
Podminky viz http://www.cqwp.com/rules.htm			
Informace byly převzaty z uvedených zdrojů v okamžiku přípravy tohoto čísla, tedy s poměrně značným předstihem; prověďte si prosím, zda v mezidobí nedošlo ke změnám, aktualizaci apod. Kontrolu doporučuji na http://www.sk3bg.se/contest/ .			
V závodech označených hvězdičkou * je vypsána i kategorie SWL.			
Kalendář připravil Pavel Nový, OK1NYD			

označena (RPT, DUPE apod.) s bodovou hodnotou 0.

– Použití DX Clusteru, chatu, mobilu apod. není omezeno.

– **Soutěžní kód** sestává z RS nebo RST, pořadového čísla spojení a WW-lokátoru. Pořadové číslo spojení na každém pásmu musí začínat číslem 001. Úplný kód včetně pořadového čísla spojení od 001 předávají i nesoutěžící stanice, které nechtějí být hodnoceny. Tři nuly – 000 – nejsou řádným pořadovým číslem a spojení bude vyhodnocovatelem označeno jako neplatné. Stanice, které nechtějí být hodnoceny, nemusí posílat deník.

Bodování: Za každý kilometr překlenuté vzdálenosti mezi oběma stanicemi se počítá jeden bod. Bodová hodnota spojení v soutěžním deníku musí být uvedena jako celé číslo. Za spojení v tomtéž WW-lokátoru se počítá 1 bod. Podle doporučení I. Regionu IARU má být použit koeficient 111,2 pro převod stupňů na kilometry, zohledňující zakřivení Země. Pro určení zeměpisné šířky a délky soutěžního stanoviště pro výpočet lokátoru se používá systém WGS-84 (World geodetic system 1984). Platná jsou i spojení s nesoutěžícími stanicemi, které jsou ale povinny předávat celý soutěžní kód včetně pořadového čísla.

Vyhodnocení: Vyhodnocovat se bude jednak každé pásmo zvlášť, jednak celý závod prostým součtem bodů z obou pásem. První trojice stanic na každém pásmu a v celkovém pořadí obdrží diplom.

Soutěžní deník je možné zaslat vyhodnocovateli v elektronické podobě nebo papírový.

– Elektronický deník musí být ve formátu EDI (REG1TEST), určeném jako standardní formát pro vyhodnocování závodů v rámci Regionu I. IARU. Deník v jiném formátu nebude akceptován a stanice nebude v závodech hodnocena.

– Jako papírový deník stačí čitelná fotokopie staničního deníku s vyznačenými body za spojení.

>>

OK-OM DX Contest 2008

- došlé deníky

Značka	Kategorie
OK1-11861	SWL
OK1-31457	SWL
OK1AD	L14
OK1AJR	L03
OK1AKB	LAL
OK1ARO	L07
OK1ATH	HAL
OK1AUC	H14, H21, H28
OK1AVY	H07
OK1AXB	H01
OK1AY	L03
OK1AYY	HAL
OK1BLU	L07, L21, LAL
OK1CZ	L03, L07, LAL
OK1DDQ	L03
OK1DDV/P	LAL
OK1DFR	L07
OK1DG	H07
OK1DJS	L14
OK1DO	H21, HAL
OK1DOL	L01, L03, L07, L14, LAL
OK1DOR	LAL
OK1DOZ	LAL
OK1DRU	HAL
OK1DRX	L07
OK1DTC	H07
OK1DVM	LAL
OK1EV	LAL
OK1FAQ	QAL
OK1FCR	LAL
OK1FFW	LAL

OK1FPS	HAL
OK1FRO	HAL
OK1GS	LAL
OK1HEH	L03, L07, LAL
OK1HGM	L03
OK1HX	LAL
OK1IBP	L03
OK1IC	H03, H21, HAL
OK1ICJ	L21
OK1IWN	L07
OK1JFP	LAL
OK1JOK	L01
OK1KI	L07
OK1KMU	MSA
OK1KT	HAL
OK1KVK	LAL
OK1KZ	L03, L07, L14, LAL
OK1LO	L14, LAL
OK1MBZ	H03
OK1MDK	LAL
OK1MLP	LAL
OK1MNV	LAL
OK1MZO	LAL
OK1NE	H01, HAL
OK1NS	H14
OK1NU	HAL
OK1PI	LAL
OK1SI	L03, L07, L14, LAL
OK1TC	L01, L03, LAL
OK1UG	L07
OK1UKV	LAL
OK1VD	H01, H03, H07, H14, H21, HAL
OK1XC	H01
OK2ABU	H03, H07, H14, HAL
OK2AN	HAL

OK2BBR	LAL
OK2BFN	LAL
OK2BHD	LAL
OK2BIU	L03
OK2BME	L03, L07, L14, L21, LAL
OK2BMU	HAL
OK2BND	LAL
OK2BPU	L01, L03, L07, L14, L21, L28, LAL
OK2BRO	L03
OK2BUT	L03, L07, L14, LAL
OK2BUZ	H01
OK2BWW	QAL
OK2BYW	QAL
OK2BZM	L03, L07, L14, LAL
OK2CMZ	QAL
OK2CQR	L07, L14
OK2EC	L07, LAL
OK2EQ	H21, HAL
OK2ER	L03, L07
OK2FB	H03, H07, H14, H21, HAL
OK2FUG	L14
OK2GG	L01, L03, L07, LAL
OK2KFK	LAL
OK2KG	LAL
OK2KPS	LAL
OK2KV	LAL
OK2MBP	LAL
OK2NMA	QAL
OK2OP	L07
OK2PBR	L03, L07, LAL
OK2PDN	CHK

OK2PDT	H03, H14, HAL
OK2PYA	LAL
OK2QA	HAL
OK2SAR	H01, H03, H07, H14, H21, HAL
OK2SG	H03
OK2SGY	L03, L07, L14, LAL
OK2TRN	L01, L03, L07, L14, LAL
OK2VX	L07, LAL
OK2W	HAL
OK2ZI	L01, L03, L07, L14, L21, L28, LAL
OK3C	L14
OK3FLY	LAL
OK4RM	CHK
OK4RQ	CHK
OK5AD	L03
OK5JDC	HAL
OK5MM	HAL
OK5SA	LAL
OK5T	MSA
OK5TFC	QAL
OK5TM	LAL
OK5W	MSA
OK5XX	L07
OK6DJ	LAL
OK6DX	QAL
OK6Y	L01, L03, L07, L14, L21, L28, LAL
OK7CM	QAL
OK7FL	H07
OK7M	H03

OK7U	L01, L03, L07, L14, L21, L28, LAL
OK8JRM	LAL
OK8MZ	L01
OL1B	L07
OL1C	MSA
OL1M	HAL
OL1X	MSA
OL2A	MSA
OL2U	LAL
OL3M	QAL
OL3R	LAL
OL4M	H03, H07, H14, HAL
OL4W	L01, L03, L07, LAL
OL5M	H03, H07, H14, H21, H28, HAL
OL5Q	MSA
OL5Y	HAL
OL6P	L01, L03, L07, L14, L21, LAL
OL7C	L07
OL8M	H14
OL9X	H01
OL9Z	H14
OM0WR	L07
OM3AG	H03
OM3BA	LAL
OM3CDN	L07
OM3IAG	LAL
OM3KWZ	LAL
OM3RKA	MSA
OM3RMM	MSA
OM3RRC	H01, H03, H07, H14, H21, HAL
OM3TB	L14

OM3TLE	LAL
OM3TZO	LAL
OM4AA	L07, L21
OM4DA	LAL
OM4DN	LAL
OM4JD	L07
OM4KW	L07
OM5RM	HAL
OM6TU	L03, LAL
OM740SNV	L01, L03, L14, L21, LAL
OM7AG	LAL
OM7DX	L03, LAL
OM7PY	H07, H14, H21, HAL
OM7RC	LAL
OM7YC	LAL

Vážení závodníci, v uvedeném přehledu naleznete seznam všech deníků, které vyhodnocovateli došli a které byly úspěšně načteny do systému pro vyhodnocení. U každé stanice jsou uvedeny zaevidované kategorie. Pokud jste se závodu zúčastnili a v seznamu nejste, nebo je zde uvedena chybná kategorie, napište na okomdx@crk.cz, případně volejte na 731 569 657, a to nejpozději do 20. 2. 2009. Pro označení kategorií jsou použity zkratky snad dostatečně srozumitelné (např. LAL = SO AB LP, MSA = více op., H03 = SO 80 m HP, ...). Na webu okomdx.crk.cz naleznete rovněž nahlášené výsledky.
Martin Huml, OL5Y/OK1FUA

- Lze poslat mailem i čitelně naskenovaný papírový deník s vyznačenými body za spojení.

- Deník ze závodu musí být odeslán na adresu vyhodnocovatele nejpozději desátý den po skončení závodu.

Spojení je neplatné, pokud má stanice v deníku:

- Jakoukoliv chybu v přijatém kódu tzn. ve značce, reportu, pořadovém čísle spojení nebo lokátoru.

- Má-li rozdíl v čase spojení větší než 10 minut oproti správnému času UTC.

Stanice nebude v závodě hodnocena:

- Za nedodržení soutěžních nebo povolených podmínek.
- Za více než 10 % špatně vypočtených vzdáleností.
- Za nepravdivé nebo chybné údaje uvedené v soutěžním deníku.
- Za nesportovní chování v závodě.

Zasílání deníku:

- Elektronicky na ok1dom@seznam.cz
- Poštou na adresu **Miroslav Bečev, Neustupného 1831, 155 00 Praha 5.** Zasláním deníku stanice stvrzuje, že splňovala propozice Zimního QRP závodu.

Poznámky:

Tento závod vznikl na základě přání několika amatérů na VKV schůzce v Holicích, aby již tradiční letní QRP závod měl rovněž svou zimní variantu. Jedná se o pokus, o nevyzkoušené propozice. Doufám, že hamové překonají zimní spánek, opustí teplo svých hamoven a vyrazí na pár hodin na vzduch. Ve stejné době je v DL Winter BBT Contest, takže protistanice by měly být. Současně prosím ty, kteří nejsou schopni splnit podmínky závodu, např. se stavbou antény, aby se závodu přesto zúčastnili s úměrným výkonem a poslali deník pro kontrolu. Velmi tím zpřesní vyhodnocení závodu. Slibuji, že pokud budou mít zájem, tak jim soukromě pošlu jejich checklog. Současně s deníkem prosím o připomínky k závodu, abych mohl případně upravit propozice podle zkušeností z prvního ročníku.

Mirek OK1DOM
<9118>

AMT měřicí technika

Laboratorní měřicí přístroje - Revizní měřicí přístroje
- Měřiče neelektrických veličin - Pájecí soupravy -
Příslušenství k měřicí technice

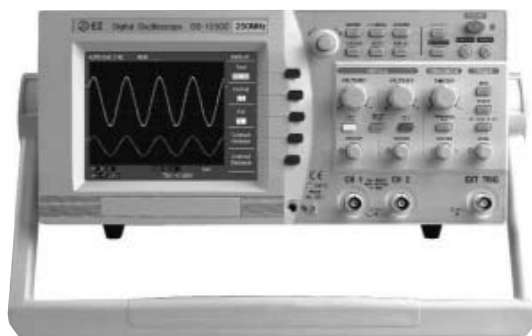

AMT měřicí technika, spol. s r.o.

Leštínská 2418/11, 193 00 Praha - Horní Počernice
fax: +420 281 924 344, tel.: +420 281 925 990, +420 602 366 209
E-mail: info@amt.cz

Bubenská 14, Praha 7, 170 00
(prodejna přestěhována asi o 100 m za roh
do sousední ulice!)

DD - AMTEK

Tel.: 220 878 756, 224 312 588, 777 114 070,
724 897 390, Fax: 224 315 434,
E-mail: info@ddamtek.cz, www.ddamtek.cz

Přes 1 600 dalších výrobků z oblasti vysílací, přijímací a anténní techniky a GPS navigace v e-shopu

**SDR přijímač Perseus nyní s doplňkem
DSW-150**

NOVINKA!

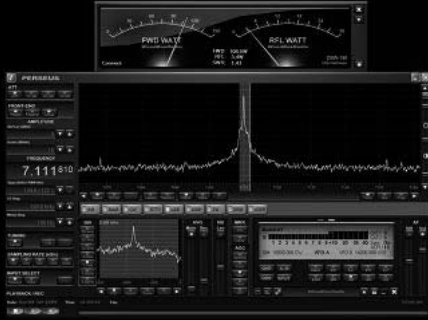

DD Amtek je oficiálním distributorem Perseus SDR

DSW-150

- automaticky přepíná mezi RX a TX
- má zabudovaný přesný PSV-metr a Wattmetr do 150W
- umožňuje synchronní provoz s libovolným transceiverem (ladit lze knoflíkem transceiveru nebo myši v software Perseus, druhé zařízení automaticky synchronizuje frekvenci a druh provozu)
- zdarma uživatelsky příjemný ovládací program pro tvrcy Icom integrovaný se software Perseus



DALŠÍ NOVINKY:

Icom IC-7200
Icom IC-7700



Spiderbeam

Lehká 3 - 5 pásmová směrovka vhodná pro expedice i trvalou instalaci: Spiderbeam

Extra pevné laminátové teleskopické stožáry Spiderbeam pro stavbu vertikálů, Quadů, Inverted V apod., výšky 12 m a 18 m

Quad kit (středový díl s rozpěrami) k teleskopickým stožárům Spiderbeam+

RigExpert AA-200 a AA-500

Nový výkonný anténní analyzátor pro anténní experty i radioamatéry:

- grafické zobrazení
- široký rozsah 0,1 až 200 MHz (AA-200), 5 až 500 MHz (AA-500)
- rozlišení znaménka reaktance
- spolupráce s počítačem
- odolné provedení pro práci v terénu, brašna s popruhem v ceně
- režim „MultiSWR“, který umožňuje měřit až na 5 kmitočtech současně (vícepásmové antény)
- „SWRAir“ dokáže vysílat údaj o PSV „vzduchem“ na libovolně zvolené frekvenci a umožňuje tak měřit PSV na konci kabelu a přitom nastavovat anténu na jiném místě
- řada dalších funkcí



DD Amtek je oficiálním distributorem RigExpert

**Podrobné informace
o zboží a akcích**

www.ddamtek.cz

**Výhodný nákup
na INTERNETU**

Partner ICOM® pro Českou republiku

Už nemusíte přemýšlet, kde nakoupíte levněji



IC-756PROIII

KV+6m transceiver
vyšší třídy
s vestavěným
anténním tunerem



IC-7700

200W KV + 6m TRX,
automatický tuner

použitá 2m vozidlová
stanice FM



IC-F1010



IC-7000

KV+6m+2m+70cm
transceiver v kompaktním
provedení

**Provádíme servis zařízení značek
ICOM a od 1. 1. 2008 nově také YAESU a KENWOOD**

Pravidelně aktualizujeme ceny podle kursu koruny. Aktuální ceny jsou na internetu, nebo na telefonu 777 144 300.

HCS komunikační systémy s.r.o.
Na Šabatce 4, 143 00 Praha 4, tel. 777 144 300

více informací na
<http://www.icomcz.com>